



ENG2917AOW

<b>SQ</b> FRIGORIFER ME NGRIRJE	UDHËZIMET PËR PËRDORIM	2
<b>BG</b> ХЛАДИЛНИК-ФРИЗЕР	РЪКОВОДСТВО ЗА УПОТРЕБА	24
<b>RU</b> ХОЛОДИЛЬНИК- МОРОЗИЛЬНИК	ИНСТРУКЦИЯ ПО ЭКСПЛУАТАЦИИ	45
<b>UK</b> ХОЛОДИЛЬНИК- МОРОЗИЛЬНИК	ІНСТРУКЦІЯ	67

## PERMBAJTJA

TË DHËNA PËR SIGURINË .....	3
PANELI I KONTROLLIT .....	6
PËRDORIMI I PËRDITSHËM .....	10
UDHËZIME DHE KËSHILLA TË NEVOJSHME .....	13
KUJDESI DHE PASTRIMI .....	15
SI TË VEPROJMË NËSE.....	18
INSTALIMI .....	20
ZHURMAT .....	21
TË DHËNA TEKNIKE .....	22
PROBLEME QË LIDHEN ME MJEDISIN .....	23

## ME JU NË MENDJE

Faleminderit që bletë një produkt Electrolux. Ju keni zgjedhur një produkt i cili sjell me vete dekada të tëra me përvojë dhe risi nga profesionistë. Gjenial dhe elegant, ky produkt është projektuar duke ju pasur ju në mendje. Pra, sa herë që ta përdorni mund të ndjeheni të sigurt se çdo herë do të merrni prej tij rezultate të shkëlqyera.

Mirë se vini në Electrolux.

**Vizitoni faqen tonë të internetit në adresën:**

Merrni këshilla përdorimi, broshura, informacion për ndreqjen e problemeve si dhe për shërbimin:

**[www.electrolux.com](http://www.electrolux.com)**



Regjistroni produktin tuaj për shërbim më të mirë:

**[www.electrolux.com/productregistration](http://www.electrolux.com/productregistration)**



Blini aksesore, pjesë konsumi, pjesë këmbimi origjinale për pajisjen tuaj:

**[www.electrolux.com/shop](http://www.electrolux.com/shop)**

## KUJDESI DHE SHËRBIMI PËR KLIENTËT

Rekomandojmë përdorimin e pjesëve origjinale të këmbimit.

Kur kontaktoni me Shërbimin, sigurohuni që të dispononi të dhënat e mëposhtme.

Informacioni mund të gjendet në pllakën e specifikimeve. Modeli, PNC, Numri i serisë.



Paralajmërim / Të dhëna për sigurinë dhe kujdesin.



Të dhëna të përgjithshme dhe këshilla



Të dhëna për ambientin

Rezervohet mundësia e ndryshimeve.



## TE DHENA PËR SIGURINË

Në interes të sigurisë tuaj si dhe për një përdorim të saktë, përpara se të instaloni dhe të përdorni për herë të parë pajisjen, lexoni me kujdes këtë manual të përdoruesit, duke përfshirë këshillat dhe paralajmërimet. Për të shmangur gabime dhe aksidente të panevojshme, është e rëndësishme që të gjithë personat që do të përdorin këtë pajisje, të njohin mirë mënyrën e përdorimit dhe veçoritë e sigurisë. Ruajini këto udhëzime dhe sigurohuni që t'i bashkëngjiten pajisjes në rast se do ta falni apo do ta shisni atë, në mënyrë që kushdo që do ta përdorë gjatë jetëgjatësisë së saj, të jetë i mirinformuar për përdorimin e pajisjes dhe sigurinë ndaj saj.

Për sigurinë e jetës dhe pronës, zbatojni masat paraprake të udhëzimeve të përdorimit, pasi prodhuesi nuk mban përgjegjësi për dëmtime të shkaktuara nga pakujdesia.

## SIGURIA E FËMIJËVE DHE PERSONAVE ME PROBLEME

- Kjo pajisje nuk është përshtatur për përdorim nga personat (përfshirë fëmijët) me aftësi të kufizuara fizike, ndjesore apo mendore, ose me mungesë përvojë dhe njohuri, për sa kohë nuk janë të mbikëqyrur apo janë udhëzuar si të përdorin pajisjen nga një njeri përgjegjës për sigurinë e tyre.

Fëmijët duhet të mbikëqyren për t'u siguruar që nuk luajnë me pajisjen.

- Mbajini të gjitha materialet e paketimit larg fëmijëve. Ka rrezik asfiksioni.
- Nëse do ta hidhni pajisjen, hiqni spinën nga priza, pritni kabllon e ushqimit (sa më pranë pajisjes sa të mundeni) dhe hiqni derën për të parandaluar fëmijët që luajnë të pësojnë ndonjë goditje elektrike apo të mbyllen vetë brenda.
- Nëse kjo pajisje që përmban brava magnetike të derës do të vendoset në vend të një pajisjeje të vjetër me bravë në trajtë suste (shul) mbi derë apo mbi kapak, sigurohuni që ta shkatërroni atë bravë përpara se të hidhni pajisjen e vjetër. Kjo do të parandalojë që pajisja të kthehet në rrezik vdekjeje për fëmijët.

## SIGURIA E PËRGJITHSHME



### PARALAJMËRIM

Mbajini hapjet e ventilimit në karkasën e pajisjes o në strukturën e ndërtuar, pa pengesa.

- Pajisja është ndërtuar për të mbajtur ushqimet dhe/ose pijet në shtëpi, siç shpjegohet në këtë broshurë udhëzuese.
- Mos përdorni asnjë pajisje mekanike apo mjete artificiale për të përsheptuar shkriren e akullit.
- Mos përdorni pajisje të tjera elektrike (si makinë akulloresh) brenda pajisjeve ftohëse, për sa kohë që nuk janë përshtatur për këtë nga prodhuesi.
- Mos e dëmtoni qarkun e lëndës ftohëse.
- Gazi ftohës (izobutani) (R600a) që ndodhet në qarkun ftohës të pajisjes, është një gaz natyror me një nivel të lartë pajtueshmërie me ambientin, por që është gjithsesi i ndezshëm.

Gjatë transportimit dhe instalimit të pajisjes, sigurohuni që asnjë nga pjesët e qarkut ftohtës të mos dëmtohet.

Nëse qarku ftohtës dëmtohet:

- shmangni flakët e hapura dhe burimet ndezëse
- ajrosni tërësisht dhomën në të cilën ndodhet pajisja
- Është e rrezikshme të ndryshoni specifikimet apo të përpiqeni ta modifikoni këtë produkt në çdo mënyrë të mundshme. Çdo dëmtim i shkaktuar në kablo mund të shkaktojë qark të shkurtër, zjarr dhe/ose goditje elektrike.



### PARALAJMËRIM

Çdo komponent elektrik (kablo i ushqimit, spina, kompresori) duhet të zëvendësohet nga një agjent i certifikuar shërbimi ose nga një personeli i kualifikuar i shërbimit për të shmangur rreziqet.

1. Kablloja e ushqimit nuk duhet të zgjatet.
2. Sigurohuni që spina nuk është shtypur apo dëmtuar nga pjesa e pasme e pajisjes. Një prizë e shtypur

apo e dëmtuar mund të mbinxehet e mund të shkaktojë zjarr.

3. Sigurohuni që priza e pajisjes të jetë lehtësisht e arritshme.
  4. Mos e tërhiqni prizën nga kabloja.
  5. Nëse priza e ushqimit është e liruar, mos futni në të spinën e ushqimit. Ka rrezik goditjeje elektrike ose zjarri.
  6. Nuk duhet ta vini në punë pajisjen pa kapakun e llambës (nëse ka) së brendshme.
- Kjo pajisje është e rëndë. Bëni kujdes kur e lëvizni atë.
  - Mos hiqni e mos prekni sende nga dhomëza e ngrirjes nëse i keni duart të njoma, pasi kjo mund të shkaktojë dëmtim të lëkurës ose dëgjie të shkaktuara nga bryma/ngrirësi.
  - Shmangni ekspozim të gjatë të pajisjes në dritën e drejtpërdrejtë të diellit.
  - Llambat (nëse ka) e përdorura në këtë pajisje janë llamba të posaçme të zgjedhura vetëm për pajisje shtëpiake. Ato nuk janë të përshtatshme për t'u përdorur për ndriçim dhome.

## PËRDORIMI I PËRDITSHËM

- Mos vendosni enë të nxehta mbi pjesët plastike të pajisjes.
- Mos ruani brenda në pajisje gaz dhe lëng të ndezshëm, pasi këto mund të shpërthejnë.
- Mos vendosni produkte ushqimore drejtpërdrejt në zgavrën e daljes së ajrit që ndodhet në murin e pasmë. (Nëse pajisja është Pa formim bryme)
- Ushqimet e ngrira nuk duhet të ringrihen nëse janë shkrië njëherë.
- Ushqimet e ngrira të paketuara paraprakisht, ruajini në pajisje sipas udhëzimeve të prodhuesit të ushqimit.
- Këshillat e prodhuesit të pajisjes për ruajtjen e ushqimeve, duhet t'i ndiqni me përpikmëri. Këshillohuni me udhëzimet përkatëse.
- Mos vendosni pije të gazuara ose shkumëzuese në dhomëzën e ngrirjes, pasi këto krijojnë presion brenda shishes dhe mund të shpërthejnë, gjë që do të dëmtojë pajisjen.
- Kubet e akullit mund të shkaktojnë dëgjie nëse konsumohen direkt nga pajisja.

## KUJDESI DHE PASTRIMI

- Përpara se të kryeni veprime për mirëmbajtjen e pajisjes, fikeni atë dhe hiqeni nga priza.
- Mos e pastroni pajisjen me objekte metalike.
- Mos përdorni objekte me majë për të hequr brymën nga pajisja. Përdorni një kruajtëse plastike.
- Kontrolloni rregullisht sistemin kullues të frigoriferit nëse ka mbetur në të ujë i ngrirë. Nëse është e nevojshme, pastroni filtrin e kullimit. Nëse tubi kullues është i bllokuar, uji do të mblihdhet në fundin e pajisjes.

## INSTALIMI



Për lidhjet elektrike ndiqni me kujdes udhëzimet e dhëna në paragrafët e veçantë.

- Shpaketoni pajisjen dhe kontrolloni nëse ka dëmtime. Mos e lidhni pajisjen nëse ajo është e dëmtuar. Raportoni menjëherë dëmtimet e mundshme në vendin ku keni blerë pajisjen. Në këtë rast, ruajeni paketimin.
- Është e këshillueshme të prisni të paktën katër orë përpara se të lidhni pajisjen, për t'i lejuar vajit të rrjedhë në kompresor.
- Rrëull pajisja duhet të ketë një qarkullim të mjaftueshëm të ajrit, pasi mungesa e tij do të shkaktojë mbinxehje. Për të arritur ventilim të mjaftueshëm, ndiqni udhëzimet përkatëse për instalimin.
- Aty ku është e mundur, pjesa e pasme e produktit duhet të vendoset pas murit për të shmangur preken ose kapjen e pjesëve të nxehta (kompresorit, kondensatorit), e për të shmangur dëgjie të mundshme.
- Pajisja nuk duhet vendosur pranë radiatorëve apo sobave.
- Sigurohuni që spina të jetë e arritshme pas montimit të pajisjes.
- Lidhjeni vetëm me ujë të pijshëm (Nëse nuk parashikohet lidhja me ujin).

## SHËRBIMI

- Çdo ndërhyrje elektrike e nevojshme për instalimin e kësaj pajisje duhet kryer

nga një elektrikist i kualifikuar ose nga një person i aftë.

- Shërbimi i këtij produkti duhet të kryhet nga një Qendër e autorizuar Shërbimi, si dhe duhen përdorur vetëm pjesë këmbimi origjinale.

## MBROJTJA E MJEDISIT



Kjo pajisje nuk përmban gazra që mund të dëmtojnë shtresën e ozonit në qarkun e ftohësit apo në materialet izoluese. Pajisja nuk duhet të hidhet së bashku me plehrat e tjera të qytetit. Shkuma izoluese përmban gazra të ndezshëm: pajisja duhet të hidhet në përputhje me rregullat e zbatueshme të vendosura nga autoritetet tuaja lokale. Shmangni dëmtime në njësinë ftohëse, veçanërisht në pjesën e pasme pranë shkëmbyesit të nxehtësisë. Materialet e përdorura për këtë pajisje që kanë simbolin ♻ janë të riciklueshme.

## PANELI KONTROLLIT

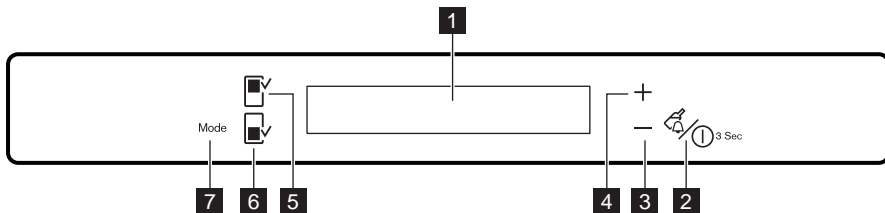

- 1** Ekrani
- 2** Butoni Drink Chill dhe butoni i pajisjes ON/OFF
- 3** Butoni i uljes së temperaturës
- 4** Butoni i rritjes së temperaturës
- 5** Butoni i dhomëzës së ftohjes

- 6** Butoni dhomëzës së ngrirësit
- 7** Butoni Mode  
Mund të ngrihet volumi i tingujve të paracaktuar të butonave duke shtypur njëkohësisht butonin Mode dhe butonin e uljes së temperaturës për disa sekonda. Ndryshimi është i ktheshëm.

## EKRANI

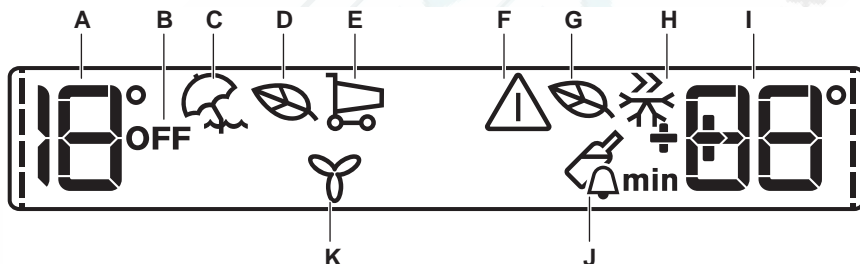

- A)** Treguesi i temperaturës së frigoriferit
- B)** Treguesi i FIKJES së frigoriferit
- C)** Modaliteti i pushimeve
- D)** Modaliteti EKO i frigoriferit
- E)** ShoppingMode
- F)** Treguesi i alarmit
- G)** Modaliteti EKO i ngrirësit
- H)** Modaliteti FastFreeze
- I)** Treguesi i temperaturës së ngrirësit
- J)** Modaliteti DrinksChill
- K)** Modaliteti FreeStore



Pas zgjedhjes së dhomëzës së frigoriferit ose ngrirësit, nis animacioni ---- .  
Pas zgjedhjes së temperaturës animacioni pulson për pak minuta.

## NDEZJA E PAJISJES

Ndiqni këto hapa për të ndezur pajisjen:

1. Futni spinën në prizë.
2. Treguesit e temperaturës tregojnë temperaturën e vendosur si të paracaktuar.

Nëse në ekran shfaqet DEMO, pajisja është në modalitetin e demonstrimit: referojuni kapitullit "SI TË VEPROJMË NËSE...".  
Për të zgjedhur një temperaturë tjetër, referojuni kapitullit "Rregullimi i temperaturës".

## FIKJA E FRIGORIFERIT

Për të fikur frigoriferin:

1. Shtypni butonin Fridge Compartment për pak sekonda.
2. Shfaqet treguesi OFF i frigoriferit.

## NDEZJA E FRIGORIFERIT

Për të ndezur frigoriferin:

1. Shtypni butonin Fridge Compartment.

Treguesi OFF i frigoriferit fiket.

Për të zgjedhur një temperaturë tjetër, referojuni kapitullit "Rregullimi i temperaturës".

## FIKJA

Ndiqni këto hapa për të fikur pajisjen:

1. Shtypni butonin ON/OFF të pajisjes për 3 sekonda.
2. Ekрани do të fiket.
3. Për të shkëputur pajisjen nga rryma, hiqni spinën nga priza.

## RREGULLIMI I TEMPERATURËS

Zgjidhni dhomëzën e frigoriferit ose ngrirësit.

Shtypni butonin e temperaturës për të vendosur temperaturën.

Temperatura e paracaktuar:

- +4°C për frigoriferin
- -18°C për ngrirësin

Treguesit e temperaturës tregojnë temperaturën e vendosur.

Temperatura e vendosur do të arrihet brenda 24 orëve.



Pas një shkëputjeje të energjisë, temperatura e vendosur mbahet e ruajtur.

## MODALITETI I PUSHIMEVE

Ky funksion ju lejon që ta mbani frigoriferin të mbyllur dhe bosh gjatë një periudhe të gjatë pushimesh, pa lejuar që të krijohen aroma të këqija.



Dhomëza e frigoriferit duhet të jetë bosh kur funksioni i ditëve të pushimit është i aktivizuar.

Për të aktivizuar funksionin:

1. Shtypni butonin Mode derisa të shfaqet ikona përkatëse.  
Treguesi i pushimeve pulson për pak sekonda.  
Treguesi i temperaturës së frigoriferit tregon temperaturën e vendosur.

Për të çaktivizuar funksionin:

1. Shtypni butonin Mode derisa të pulsojë treguesi i pushimeve.
2. Treguesi i Pushimeve fiket.



Funksioni fiket duke përzgjedhur një temperaturë të ndryshme të frigoriferit.

## ECOMODE PËR DHOMËZËN E FRIGORIFERIT DHE NGRIRËSIT

Për ruajtjen optimale të ushqimit zgjidhni EcoMode .

Për të aktivizuar funksionin:

1. Zgjidhni dhomëzën e frigoriferit/ ngrirësit.
2. Shtypni butonin Mode derisa të shfaqet ikona përkatëse.  
Treguesi EcoMode pulson për pak sekonda.  
Treguesi i temperaturës tregon temperaturën e vendosur:
  - për frigoriferin: +4°C
  - për ngrirësin: -18°C
3. Shfaqet treguesi EcoMode.  
Për të çaktivizuar funksionin:
  1. Zgjidhni dhomëzën e frigoriferit/ ngrirësit.
  2. Shtypni butonin Mode derisa të pulsojë treguesi EcoMode.
  3. Treguesi EcoMode fiket.



Funksioni çaktivizohet duke përzgjedhur një temperaturë të ndryshme.

## SHOPPINGMODE

Nëse ju duhet të fusni në të një sasi të madhe ushqimi të ngrohtë, për shembull pasi sapo të keni bërë pazarin e ushqimeve, ju sugjerojmë të aktivizoni ShoppingMode për të ftohur më shpejt produktet dhe për të shmangur ngrohjen e ushqimeve të tjera që janë tashmë në frigorifer.

Për të aktivizuar funksionin:

1. Shtypni butonin Mode derisa të shfaqet ikona përkatëse.  
Treguesi ShoppingMode pulson për pak sekonda.  
ShoppingMode fiket automatikisht pas afro 6 orësh.  
Për të çaktivizuar funksionin përpara ndalimit të tij automatik:

1. Shtypni butonin Mode derisa të pulsojë treguesi ShoppingMode.
2. Treguesi ShoppingMode fiket.



Funksioni fiket duke përzgjedhur një temperaturë të ndryshme të frigoriferit.

## MODALITETI FASTFREEZE

Për të aktivizuar funksionin:

1. Zgjidhni dhomëzën e ngrirësit.
2. Shtypni butonin Mode derisa të shfaqet ikona përkatëse.

Treguesi FastFreeze pulson për pak sekonda.

Ky funksion ndalon automatikisht pas 52 orësh.

Për të çaktivizuar funksionin përpara ndalimit të tij automatik:

1. Zgjidhni dhomëzën e ngrirësit.
2. Shtypni butonin Mode derisa të pulsojë treguesi FastFreeze.
3. Treguesi FastFreeze fiket.



Funksioni çaktivizohet duke përzgjedhur një temperaturë të ndryshme të ngrirësit.

## MODALITETI DRINKSCHILL

Modaliteti DrinksChill duhet të përdoret për të vendosur një alarm akustik në kohën e preferuar, i vlefshëm për shembull kur një recetë kërkon që të ftoh një përzjerje për një periudhë të caktuar ose kur nevojitet një kujtues për të mos harruar shishet e vendosura në ngrirës për ftohje të shpejtë. Për të aktivizuar funksionin:

1. Shtypni butonin DrinkChill .  
Treguesi DrinksChill shfaqet.  
Kohëmatësi tregon vlerën e vendosur (30 minuta).
2. Shtypni butonin e uljes së temperaturës dhe butonin e ngritjes së temperaturës për ta ndryshuar vlerën e cilësuar të Kohëmatësit në 1 deri 90 minuta.
3. Kohëmatësi fillon të pulsojë (min). Në fund të numërimit së prapthi treguesi DrinksChill pulson dhe dëgjohet një sinjal akustik:

1. Hiqni pijet që gjenden në dhomëzën e ngrirësit.

2. Shtypni butonin DrinkChill për të fikur tingullin akustik dhe për të përfunduar funksionin.

Funksionin mund ta çaktivizoni në çdo kohë gjatë numërimit së prapthi:

1. Shtypni butonin DrinkChill.
2. Treguesi DrinksChill fiket.  
Është e mundur të ndryshohet ora gjatë numërimit të prapthi dhe në përfundim duke shtypur butonin e uljes së temperaturës dhe butonin e rritjes së temperaturës.

## ALARM NDAJ TEMPERATURËS SË LARTË

Rritja e temperaturës në dhomëzën e ngrirësit (për shembull për shkak të një defekti të mëparshëm elektrik) tregohet nëpërmjet:

- pulsimit të alarmit dhe treguesve të temperaturës së ngrirësit
- tingëllimit të ziles.

Për të rivendosur kohën:

1. Shtypni çdo buton.
2. Zilja fiket.
3. Treguesi i temperaturës së ngrirësit tregon temperaturën më të lartë që është arritur për disa sekonda. Pastaj tregon përsëri temperaturën e vendosur.
4. Treguesi i alarmit vazhdon të pulsojë derisa të rivendosen kushtet normale. Kur alarmi të jetë kthyer, treguesi i alarmit do të fiket.

## ALARM I HAPJES SË DERËS

Do të dëgjohet një alarm akustik nëse dera lihet e hapur për pak minuta. Kushtet e alarmit të derës së hapur tregohen nga:

- treguesi i alarmit që pulson

- sinjalizuesi akustik

Pasi të jenë rregulluar sërish kushtet normale (dera e mbyllur), alarmi do të ndalojë.

Gjatë alarmit, sinjalizuesi mund të fiket duke shtypur çdo buton.

## FREESTORE MODALITETI

Për të aktivizuar funksionin:

1. Shtypni butonin Mode derisa të shfaqet ikona përkatëse.



Treguesi FreeStore pulson për pak sekonda.

2. Shfaqet treguesi FreeStore.  
Për të çaktivizuar funksionin:
1. Shtypnin butonin Mode derisa të pulsojë treguesi FreeStore.
2. Treguesi FreeStore fiket.



Nëse funksioni aktivizohet automatikisht, treguesi FreeStore nuk tregohet (referojuni kapitullit "Përdorimi i përditshëm"). Aktivizimi i modalitetit FreeStore rrit konsumin e energjisë.



## PASTRIMI I BRENÐESISË SË PAJISJES

Përpara së të përdorni pajisjen për herë të parë, pastroni pjesën e saj të brendshme dhe gjithë aksesoret e brendshëm me ujë të vakët dhe pak sapun natyral për të hequr erën tipike të një produkti të ri, e më pas thajeni tërësisht.



Mos përdorni detergjent apo pluhura gërryese, pasi këto mund të dëmtojnë pjesët e lëmuara.



Nëse në ekran shfaqet DEMO, pajisja është në funksionin e demonstrimit: referojuni paragrafit "SI TË VEPROJMË NËSE...".

## NGRIRJA E USHQIMIT TË FRESKËT

Dhomëza e ngrirësit është e përshtatshme për të ngrirë ushqime të freskëta si dhe për të ruajtur ushqime të ngrira për një kohë të gjatë.

Për të ngrirë ushqime të freskëta, aktivizoni funksionin Fast Freeze të paktën 24 orë përpara se të vendosni ushqimin që do të ngrini, në dhomëzën e ngrirësit.

Vendosni ushqimin e freskët për t'u ngrirë në ndarjen Fast Freeze, sepse kjo është pika më e ftohtë.

Sasia maksimale e ushqimit që mund të ngrihet në 24 orë, specifikohet në **plakëzën e parametrave**, një etiketë që ndodhet në brendësi të pajisjes.

Procesi i ngrirjes zgjat 24 orë: gjatë kësaj periudhe mos shtoni ushqim tjetër për t'u ngrirë.



Kur përdorni simbolin Fast Freeze:

rreth 6 orë përpara	Vendosjes së sasive të vogla të ushqimit të freskët (rreth 5 kg)
rreth 24 orë përpara	Vendosjes së sasisë maksimale të ushqimit (shihni pllakëzën e të dhënave)
nuk nevojitet	Vendosjes së ushqimeve të ngrira
nuk nevojitet	Vendosjes së sasive të vogla të ushqimit të freskët ditor (maksimumi 2 kg)

## DEPOZITIMI I USHQIMEVE TË NGRIRA

Kur e përdorni për herë të parë ose pas një periudhe jashtë përdorimit, përpara se të futni produkte në dhomëz, lëreni pajisjen të punojë për të paktën 2 orë në përzgjedhjen më të lartë.



Në rast të një shkrirjeje aksidentale, për shembull si pasojë e ikjes së korrentit dhe nëse kjo ka zgjatuar në kohë më shumë se vlera e shfaqur në tabelën e të dhënave teknike në pikën "koha në rritje", ushqimi i shkrirë duhet të konsumohet shpejt ose të gatuhet menjëherë e më pas të mund të rivendoset në ngrirje (jo të nxehtë, por pasi të jetë ftohur).

## PRODHIMI I KUBEVE TË AKULLIT

Kjo pajisje është e pajisur me një ose më shumë kuti të posaçme për prodhimin e kubeve të akullit. Mbushini këto kuti me ujë, më pas futini në dhomëzën e ngrirjes.



Mos përdorni vegla metalike për të hequr kutitë nga ngrirësi.

## AKUMULATORËT E FTOHTËSISË

Ngrirësi përmban të paktën një akumulator ftohtësie, i cili zgjat kohën e ruajtjes në së ftohtësisë, në rast të ikjes së korrentit apo një avarie.

ose në temperaturën e dhomës, në varësi të kohës në dispozicion për këtë proces. Copëzat e vogla të ushqimit mund të gatohen edhe ndërsa janë ende të ngrira, direkt nga ngrirësi: në këtë rast, gatimi do të zgjasë më shumë.

## SHKRIRJA E AKULLIT

Ushqimet e ngrira, përpara se të përdoren, mund të shkrihen në dhomëzën ftohëse

## RAFTET E LËVIZSHME

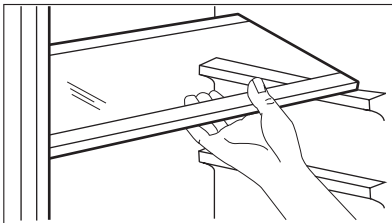

Muret e frigoriferit janë të pajisura me një sërë shinash, në mënyrë që raftet të mund të vendosen sipas dëshirës.

Për një përdorim më të mirë të hapësirës, gjysmë-raftet e përparme mund të mbështeten mbi ato të pasmet.

## VENDOSJA E RAFTEVE TË DERËS

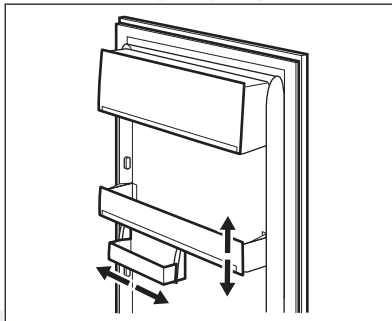

Për të lejuar ruajtjen e pakove të ushqimit me madhësi të ndryshme, raftet e dorës mund të vendosen në lartësi të ndryshme. Për të bërë këto rregullime, veproni si vijon: tërhiqni gradualisht raftin në drejtim të shigjetave derisa të lirohet, dhe më pas rivendoseni sipas dëshirës.

## FREESTORE

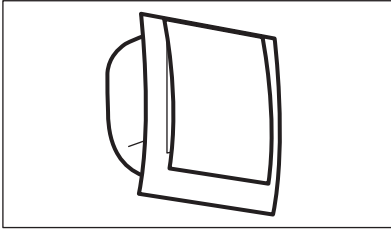

Kjo dhomëz e frigoriferit është e pajisur me një pajisje që lejon ftohjen e shpejtë të ushqimeve dhe një temperaturë më të njëttrajtshme në dhomëz.

Kjo pajisje vetë-çaktivizohet kur është e nevojshme, për shembull për rikuperimin e shpejtë të temperaturës pas hapjes së derës ose kur temperatura e ajrit është e lartë.

Ajo ju lejon të ndizni pajisjen manualisht kur nevojitet (referojuni "Modaliteti FreeStore").



Pajisja FreeStore ndalon kur dera hapet dhe rifillon menjëherë pas mbylljes së saj.

# UDHEZIME DHE KËSHILLA TË NEVOJSHME

## KËSHILLA PËR KURSIMIN E ENERGJISË

- Mos e hapni shpesh derën e frigoriferit ose mos e lini atë absolutisht të hapur më shumë se ç' duhet.
- Nëse temperatura e ambientit është e lartë, Rregullatori i Temperaturës është vendosur në përzgjedhjen më të lartë dhe pajisja është e mbushur plot, kompresori mund të punojë pa pushim duke shkaktuar formimin e ngricës ose akullit në aparatit e avullimit. Nëse kjo gjë ndodh, rrotulloni Rregullatorin e Temperaturës drejt një përzgjedhjeje më të ulët për të lejuar shkrijen automatike dhe si rrjedhojë kursimin e konsumit të energjisë.

## KËSHILLA PËR FTOHJEN E USHQIMEVE TË FRESKËTA

Për të arritur një funksionim më të mirë:

- mos depozitoni ushqime të ngrohta apo lëngje që avullojnë në ftohës;
- mbulonit me kapak ose mbështillni ushqimin, veçanërisht nëse ka një erë të fortë;
- vendoseni ushqimin në mënyrë të tillë që ajri të qarkullojë lirshëm rreth tij.

## KËSHILLA PËR FTOHJEN

Këshilla të nevojshme:

Mish (të gjitha llojet) : mbështillni në qeska polietileni dhe vendosini mbi raftin e xhamit që ndodhet mbi sirtarin e perimeve.

Për siguri, ruajini në këtë mënyrë jo më shumë se një ose dy ditë.

Ushqime të gatuar, gatesa të ftohta, etj... : këto duhet të mbulohen dhe mund të vendosen në çdo raft.

Frutat dhe perimet: këto duhet të pastrohen mirë dhe të vendosen në sirtarin e posaçëm.

Gjalpi dhe djathi: këto duhet të vendosen në mbajtëset e posaçme hermetike ose të mbështjella në letër alumini ose qeska prej polietileni, për të lejuar brenda sa më pak ajër të jetë e mundur.

Shisheet e qumështit: këto duhet të kenë një kapak dhe duhet të vendosen në mbajtësen e shisheve tek dera.

Bananet, patatet, qepët dhe hudhrat, nëse nuk janë të paketuara, nuk duhet të mbahet në ftohës.

## KËSHILLA PËR NGRIRJEN

Për t'ju ndihmuar të kryeni pjesën më të madhe të procesit të ngrirjes, ja tek keni disa këshilla të rëndësishme:

- sasia maksimale e ushqimit që mund të ngrihet në 24 orë. është shfaqur në tabelën e vlerave;
- procesi i ngrirjes zgjat 24 orë. Nuk duhet shtuar ushqim tjetër për t'u ngrirë gjatë kësaj periudhe;
- ngrini vetëm ushqime të cilësisë më të lartë, të freskëta dhe të pastruara mirë;
- përgatitni ushqimin në racione të vogla për të mundësuar ngrirjen e tij të shpejtë dhe të plotë si dhe për të bërë të mundur si rrjedhojë shkrijen e tij në sasinë e dëshiruar;
- mbështilleni ushqimin me letër alumini ose polietileni dhe sigurohuni që paketimi të jetë hermetik;
- mos lejoni ushqimet e freskëta, të pangrira, të prekin ushqimet që janë tashmë të ngrira, në mënyrë që të shmangni një rritje temperature të këtyre të fundit;
- ushqimet pa dhjamë ruhen më mirë dhe më gjatë se ushqimet e yndyrshme; krija redukton jetëgjatësinë e ruajtjes së ushqimit;
- kujt e ujit, nëse konsumohen menjëherë pas nxjerrjes nga dhomëza e ngrirjes, mund të shkaktojnë djegie të lëkurës nga ngrirja;
- është e këshillueshme të shënoni në çdo pako ushqimi të ngrirë datën e ngrirjes, për të pasur parasysh kohën e ruajtjes.

## KËSHILLA PËR DEPOZITIMIN E USHQIMEVE TË NGRIRA

Për të arritur një rendiment sa më të lartë nga kjo pajisje, duhet:

- të siguroheni që ushqimet e ngrira që keni blerë të jenë ruajtur siç duhet nga shitësi;

Ремонт холодильников <http://rembitteh.ru/>

- të siguroheni që ushqimet e ngrira të transportohen nga dyqani në ngrirës brenda një kohe sa më të shkurtër;
- të mos e hapni shpesh derën e frigoriferit ose mos e lini atë hapur më shumë se ç'duhet;
- pasi e keni shkrirë, ushqimi priset shpejt dhe nuk mund të ngrihet sërish;
- mos e tejkaloni periudhën e ruajtjes të përcaktuar nga prodhuesi i ushqimit.





### KUJDES

Shkëputeni nga korrenti pajisjen përpara se të kryeni çdo veprim mirëmbajtjeje.



Kjo pajisje përmban hidrokarbon në njësinë e saj ftohëse; për këtë arsye, mirëmbajtja dhe ringarkimi duhet të kryhen vetëm nga teknikë të autorizuar.

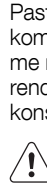

Kujdesuni që të mos dëmtoni sistemin ftohës.

Shumë pastrues për sipërfaqe kuzhine përmbajnë kimikate që mund të sulmojnë/dëmtojnë lëndën plastike të përdorur në këtë pajisje. Për këtë arsye, këshillohet që veshja e jashtme e kësaj pajisjeje të pastrohet vetëm me ujë të ngrohtë me pak lëng larës. Pas pastrimit, rilidheni pajisjen me ushqimin kryesor.

## PASTRIMI PERIODIK

Pajisja duhet pastruar rregullisht:

- Pastroni brendësinë dhe aksesorët me ujë të vakët dhe me pak sapun.
- Kontrolloni rregullisht bravat e derës dhe pastrojini ato për t'u siguruar që janë të pastra dhe nuk kanë papastërti.
- Shpëlajeni dhe thajeni tërësisht.



Mos tërhiqni, lëvizni apo dëmtoni asnjë tub dhe/ose kabllo brenda kabinetit.

Mos përdorni kurrë detergjent, pluhura gërryese, produkte pastruese me shumë erë të mirë ose pastrues me dyll për të pastruar brendësinë e pajisjes, pasi këto mund të dëmtojnë sipërfaqet dhe mund të lënë një erë të fortë.

## SHKRIRJA E FRIGORIFERIT

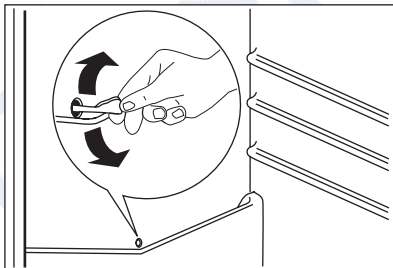

Bryma eliminohet automatikisht nga avulluesi i dhomëzës së frigoriferit sa herë që kompresori i motorit ndalon, gjatë përdorimit normal. Uji i shkrirjes shkarkohet nëpërmjet një zgavre brenda një mbajtëseje të posaçme që ndodhet në pjesën e pasme të pajisjes, mbi kompresorin e motorit, ku dhe avullon.

Pastrojeni periodikisht vrimën kulluese të ujit të shkrirjes, që ndodhet në mes të kanalit të dhomëzës së ftohjes, për të parandaluar që uji të rrjedhë jashtë dhe të pikojë mbi ushqim. Përdorni pastruesin e posaçëm që ju është dhënë, të cilin do ta gjeni të futur në vrimën e kullimit.

## SHKRIRJA E NGRIRËSIT

Një sasi e caktuar ngrice do të formohet gjithmonë në raftet e ngrirësit dhe rreth e përçark dhomëzës së sipërme.

Shkrini ngrirësin kur shtresa e brymës arrin një trashësi prej 3-5 mm.



Përth 12 orë para shkrijës, vendoseni rregullatorin e Temperaturës në përzgjedhjet më të larta, në mënyrë që të formohet një rezervë e mjaftueshme ftohjeje për ndërprerjen e operacionit.

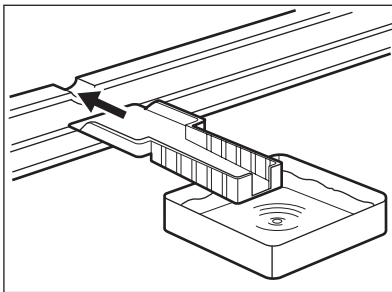

Për të hequr brymën e formuar, ndiqni udhëzimet e mëposhtme:

1. Fikni pajisjen.
2. Hiqni çdo ushqim nga brenda, paketojini me disa shtresa gazete dhe vendosini në një vend të freskët.

**KUJDES**

Mos i prekni me duar të lagura ushqimet e ngrira. Këto ushqime mund të ngrijnë duart.

3. Lëreni derën hapur dhe vendoseni kruajtësen plastike në shtresën e përshtatshme në bazamentin e qendrës, duke vendosur një tas poshtë për të mbledhur ujin e shkrijës.



Për të shpejtuar procesin e shkrijës, vendosni një tenxhere me ujë të ngrohtë në dhomëzën e ngrirësit. Përveç kësaj, hiqni copëzat e akullit që plasariten përpara se të ketë përfunduar shkrijja.

4. Kur shkrijja të ketë përfunduar, thani pjesën e brendshme mirë dhe mbajeni kruajtësen për ta përdorur sërish në të ardhmen.
5. Ndizni pajisjen.
6. Pas dy ose tre orësh, rivendosni brenda në dhomëz ushqimet që hoqët më parë.



Mos përdorni kurrë vegla të mprehta metalike për të kruar brymën nga avulluesi, pasi mund ta dëmtoni atë.

Mos përdorni asnjë pajisje mekanike apo mjet artificial për të përshpejtuar procesin e shkrijës, veç atyre të rekomanduara nga prodhuesi.

Ngritja e temperaturës së pakove të ushqimit të ngrirë, gjatë shkrijës, mund të shkurtojë jetëgjatësinë e ruajtjes së ushqimit.



## KOHË TË GJATA MOS- PËRDORIMI

Kur pajisja nuk përdoret për periudha të gjata, merrni masat paraprake të mëposhtme:

- **shkëputeni pajisjen nga energjia elektrike;**
- nxirrni jashtë gjithë ushqimet;
- shkrini (nëse është parashikuar) dhe pastroni pajisjen dhe gjithë aksesorët e saj
- lëreni derën/dyert pak hapur për të shmangur formimin e erërave të pakëndshme.

Nëse pajisjen do ta mbani të ndezur, kërkojini dikujt të kontrollojë herë pas herë për të shmangur prishjen e ushqimit brenda, në rast të luhatjeve elektrike.

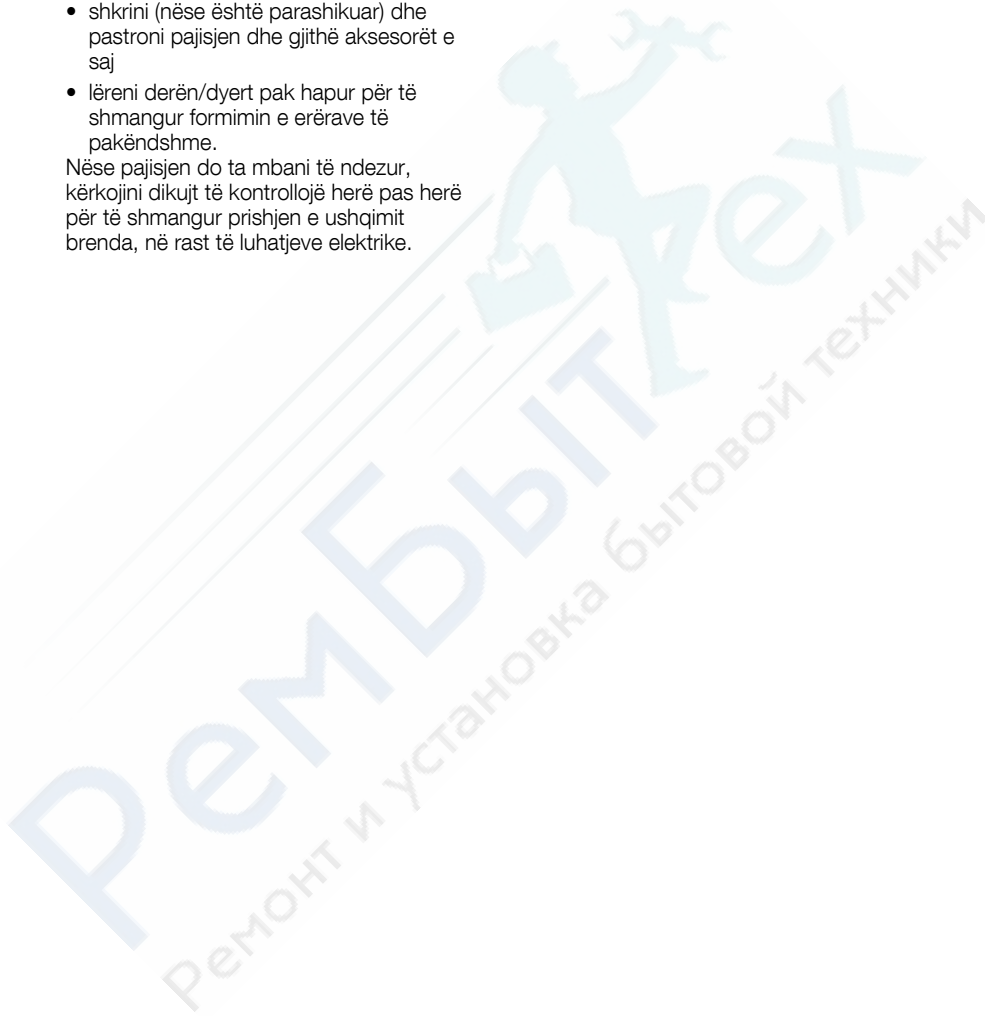

## SI TE VEPROJME NËSE...

**PARALAJMËRIM**

Përpara se të kryeni veprime për mënjanimin e problemeve, hiqeni pajisjen nga priza.  
Vetëm elektrikistët e kualifikuar ose personat kompetentë duhet të merren me problemet ose defektet që nuk përshkruhen në këtë manual.

<b>Problemi</b>	<b>Shkaku i mundshëm</b>	<b>Zgjidhja</b>
<b>Pajisja nuk punon. Llamba nuk funksionon.</b>	Pajisja është e fikur.	Ndizni pajisjen.
	Spina nuk është futur mirë në prizë.	Futni spinën mirë në prizë.
	Pajisja nuk ka korrent. Në prizën elektrike nuk kalon tension.	Lidhni një pajisje tjetër elektrike në prizë. Kontakttoni një elektrikist të kualifikuar.
<b>Bie sinjalizuesi.</b>	Temperatura në ngrirës është tepër e lartë.	Shihni kapitullin "Alarmi i temperaturës shumë të lartë"
<b>Llamba nuk punon.</b>	Llamba është në gatishmëri.	Mbyllni dhe hapni derën.
	Llamba është me defekt.	Shihni kapitullin "Zëvendësimi i llambës".
<b>Kompresori funksionon vazhdimisht.</b>	Temperatura nuk është vendosur si duhet.	Vendosni një temperaturë më të lartë.
	Dera nuk është mbyllur mirë.	Shihni kapitullin "Mbyllja e derës".
	Dera është hapur shumë shpesh.	Mos e mbani derën hapur më shumë se ç'duhet.
	Temperatura e produktit është tepër e lartë.	Lëreni temperaturën e produktit të bjerë në temperaturën e ambientit, përpara se ta futni në pajisje.
	Temperatura e dhomës është tepër e lartë.	Ulni temperaturën e dhomës.
<b>Në pllakën e pasme të frigoriferit rrjedh ujë.</b>	Gjatë procesit automatik të shkrirjes, bryma shkrin në pllakën e pasme.	Kjo është normale.

Problemi	Shkaku i mundshëm	Zgjidhja
<b>Uji rrjedh në dysheme.</b>	Uji i shkrirë që del jashtë nuk shkon në tabakanë avulluese që ndodhet mbi kompresor.	Bashkoni tubin e daljes së ujit të shkrirë me tabakanë avulluese.
<b>Temperatura në pajisje është tepër e ulët.</b>	Rregulluesi i temperaturës nuk është cilësuar si duhet.	Vendosni një temperaturë më të lartë.
<b>Temperatura në pajisje është tepër e lartë.</b>	Janë futur shumë produkte njëkohësisht në pajisje.	Futni më pak produkte njëkohësisht në pajisje.
<b>Temperatura në frigorifer është tepër e lartë.</b>	Në pajisje nuk qarkullojnë ajër i ftohtë.	Sigurohuni që në pajisje të qarkullojë ajër i ftohtë.
<b>Temperatura në ngrirës është tepër e lartë.</b>	Produktet janë tepër afër me njëri-tjetrin.	Vendosini produktet në mënyrë të tillë që ajri i ftohtë të mund të qarkullojë.
<b>Ka shumë brymë.</b>	Ushqimi nuk është pakëtuar siç duhet.	Pakëtojeni ushqimin në mënyrë të saktë.
	Dera nuk është mbyllur mirë.	Shihni kapitullin "Mbyllja e derës".
<b>Kutia e poshtme ose e sipërme tregohet në ekranin e temperaturës.</b>	Ka ndodhur një defekt në matjen e temperaturës	Telefononi përfaqësuesin tuaj të shërbimit (sistemi i ftohjes do të vazhdojë t'i mbajë produktet ushqimore të ftohta, por nuk mund të bëhet rregullimi i temperaturës).
<b>DEMO shfaqet në ekran.</b>	Pajisja është në modalitetin e demonstrimit (DEMO)	Mbani shtypur për afërsisht 10 sekonda butonin Mode derisa të dëgjohet një tingull i gjatë akustik dhe ekranin të fiket për një kohë të shkurtër: pajisja fillon të punojë në mënyrë të rregullt.

## ZËVENDËSIMI I LLAMBUSHKËS

Pajisja ka një dritë të brendshme LED me jetëgjatësi të madhe.

Vetëm punonjësit e shërbimit lejohen që ta zëvendësojnë dritën. Kontaktoni qendrën tuaj të shërbimit .

3. Nëse është e nevojshme, zëvendësoni garnicionet defektoze të derës. Lidhuni me Qendrën e Shërbimit.

## MBYLLJA E DERËS

1. Pastroni garnicionin e derës.
2. Nëse është e nevojshme, rregulloni derën. Shihni paragrafin "Instalimi".

## POZICIONIMI

**PARALAJMËRIM**

Nëse po hidhni një pajisje të vjetër që ka një bravë ose gremç në derë, duhet të siguroheni që kjo e fundit të jetë bërë e papërdorshme, për të shmangur kështu rrezikun që fëmijët të mbyllen brenda.



Pajisja duhet ta ketë spinën të arritshme pas instalimit.

Instalojeni këtë pajisje në një vend ku temperatura e ambientit përputhet me klasën e klimës që tregohet në tabelën e vlerave në pajisje:

Klasa e klimës	Temperatura e ambientit
SN	+10°C deri + 32°C
N	+16°C deri + 32°C
ST	+16°C deri + 38°C

**Klasa e Temperatura e ambientit klimës**

T	+16°C deri + 43°C
---	-------------------

## LIDHJA ELEKTRIKE

Përpara se ta futni pajisjen në prizë, sigurohuni që voltazhi dhe frekuenca që tregohet në tabelën e vlerave përputhet me të dhënat e rrymës së shtëpisë tuaj.

Pajisja duhet tokëzuar. Spina e kabllitkablos tsë ushqimit është e pajisur me një kontakt, pikërisht për këtë qëllim. Nëse spina e ushqimit të shtëpisë nuk është e tokëzuar, lidhni pajisjen në një prizë të veçantë të tokëzuar në përputhje me rregullat në fuqi, duke u këshilluar me një elektrikistelektricitist.

Prodhuesi refuzon të marrë përsipër gjithë përgjegjësinë nëse nuk ndiqen masat paraprake të mësipërme.

Kjo pajisja është në përputhje me E.E.C. - Direktivat

## NEVOJAT PËR VENTILIM

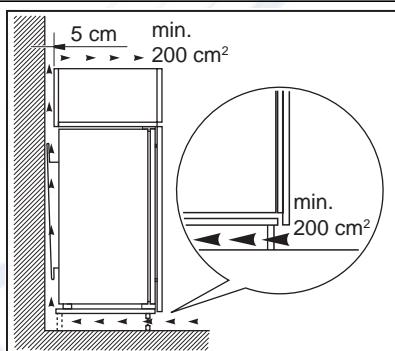

Qarkullimi i ajrit mbrapa pajisjes duhet të jetë i mjaftueshëm.

Gjatë funksionimit normal dëgjohen disa zhurma (nga kompresori, qarkullimi i lëndës ftohëse).

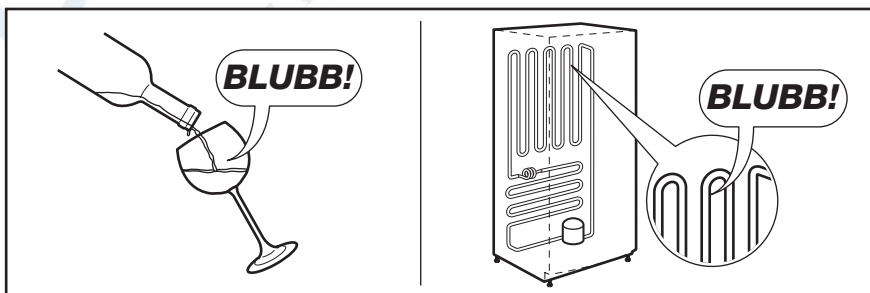
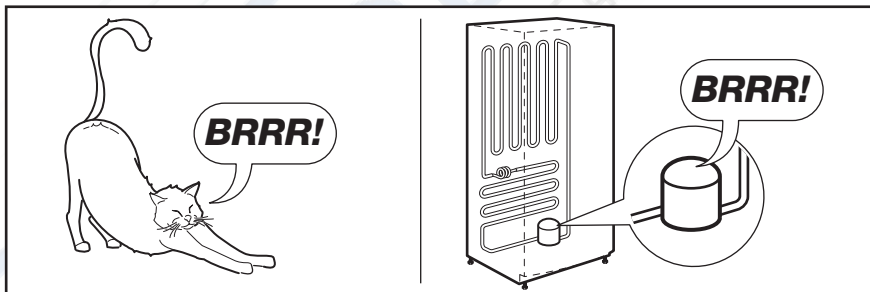
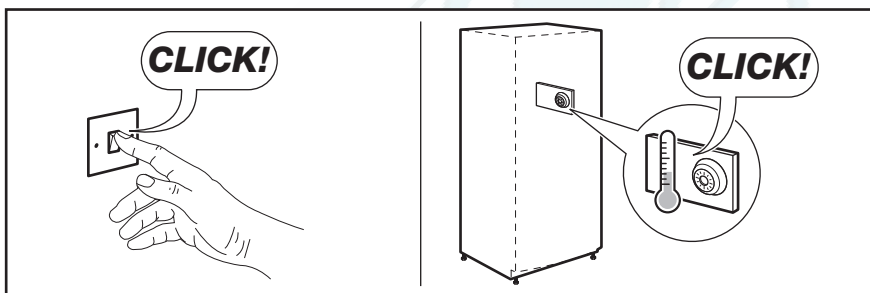
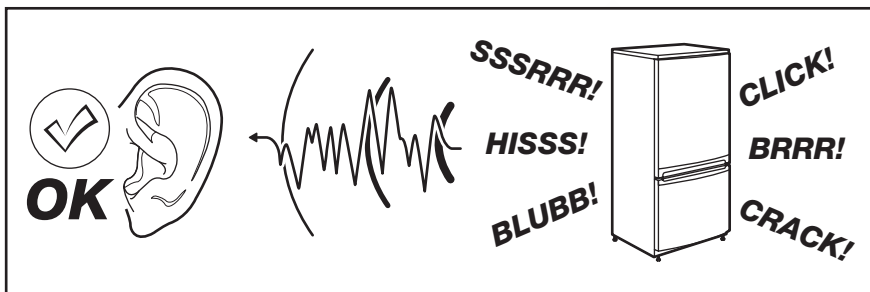

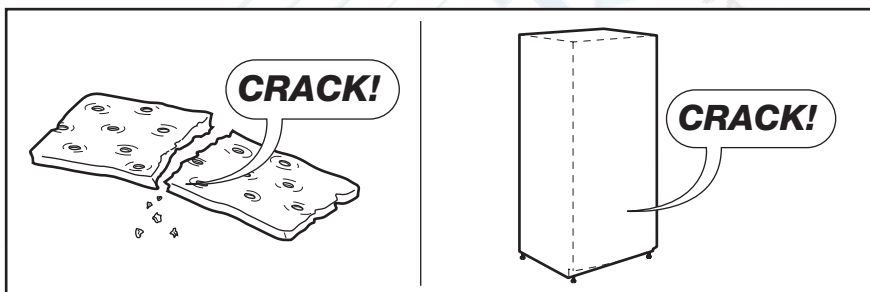
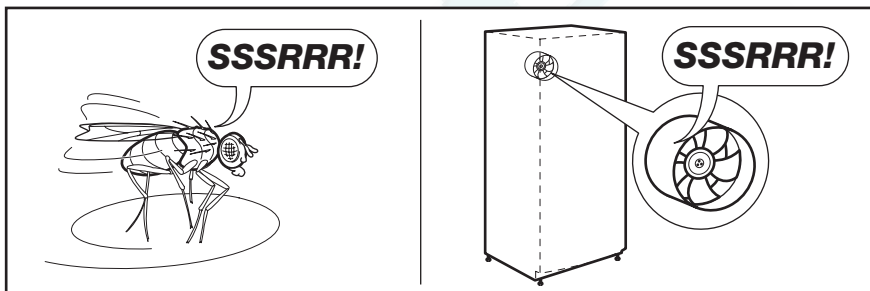
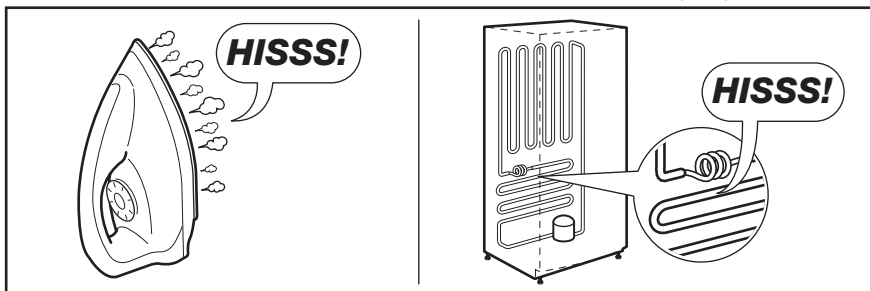

## TË DHËNA TEKNIKE

Dimensionet e folesë		
Lartësia		1780 mm
Gjerësia		560 mm
Thellësia		550 mm
Koha në rritje		24 h
Tensioni		230-240 V
Frekuenca		50 Hz

Të dhënat teknike ndodhe në tabelën e vlerave që gjendet në anë të majtë brenda pajisjes dhe në etiketën e energjisë.

## PROBLEME QË LIDHEN ME MJEDISIN

Ricikloni materialet me simbolin .

Vendoseni ambalazhin te kontenierët e riciklimit nëse ka.

Ndihmoni në mbrojtjen e mjedisit dhe shëndetit të njerëzve dhe në riciklimin e

mbetjeve të pajisjeve elektrike dhe elektronike. Mos hidhni pajisjet e shënuara me simbolin  e mbeturinës shtëpiake.

Ktheni produktin në pikën lokale të riciklimit ose kontaktoni me zyrën komunale.



# СЪДЪРЖАНИЕ

ИНФОРМАЦИЯ ЗА БЕЗОПАСНОСТ .....	25
КОМАНДНО ТАБЛО .....	28
ВСЕКИДНЕВНА УПОТРЕБА .....	32
ПОЛЕЗНИ ПРЕПОРЪКИ И СЪВЕТИ .....	34
ГРИЖИ И ПОЧИСТВАНЕ .....	36
КАК ДА ПОСТЪПИТЕ, АКО .....	39
ИНСТАЛИРАНЕ .....	41
ШУМОВЕ .....	42
ТЕХНИЧЕСКИ ДАННИ .....	43
ОПАЗВАНЕ НА ОКОЛНАТА СРЕДА .....	44

## МИСЛИМ ЗА ВАС

Благодарим ви, че закупихте уред от Electrolux. Избрахте продукт, който носи със себе си десетилетия професионален опит и нововъведения. Оригинален и стилен, той е създаден с мисъл за вас. Така че когато и да го използвате, можете да сте сигурни, че ще получите страхотни резултати по всяко време.

Добре дошли в Electrolux.

**Посетете нашата уебстраница на:**



Вижте полезни съвети, брошури, отстраняване на неизправности, сервизна информация:  
[www.electrolux.com](http://www.electrolux.com)



Регистрирайте своя продукт за по-добро обслужване:  
[www.electrolux.com/productregistration](http://www.electrolux.com/productregistration)



Купете принадлежности, консумативи и оригинални резервни части за вашия уред:  
[www.electrolux.com/shop](http://www.electrolux.com/shop)

## ГРИЖИ ЗА КЛИЕНТА И СЕРВИЗ

Препоръчваме използването на оригинални резервни части.

Когато се свързвате с отдел "Обслужване", трябва да имате под ръка следната информация.

Информацията можете да намерите на табелката с данни. Модел, PNC (номер на продукт), Сериен номер.



Предупреждение / Внимание-Важна информация за безопасност.



Обща информация и съвети



Информация за опазване на околната среда

Запазваме си правото на изменения.





## ИНФОРМАЦИЯ ЗА БЕЗОПАСНОСТ

От интерес на вашата безопасност и за осигуряване на правилна употреба, преди да инсталирате и използвате уреда за пръв път, прочетете това ръководство за потребителя внимателно, включително препоръките и предупрежденията. За да избегнете ненужни грешки и злополуки, важно е да внимавате всички хора, които използват уреда, да са напълно запознати с неговата работа и средствата за предпазване. Запазете тези инструкции и се погрижете те да останат към уреда, ако той бъде преместен или продаден, така че всеки, който го използва през целия му срок на експлоатация, да бъде добре информиран за употребата и безопасността на уреда.

За защита на живота и имуществото си спазвайте предпазните мерки от инструкциите за потребителя, тъй като производителят не носи отговорност за повреди, предизвикани поради неспазването им.

### БЕЗОПАСНОСТ ЗА ДЕЦАТА И ХОРАТА С НАМАЛЕНИ СПОСОБНОСТИ

- Този уред не е предназначен за употреба от лица (включително деца) с ограничени физически, сетивни или умствени възможности, с недостатъчен опит и познания освен ако не се наблюдават или са им дадени инструкции за употребата на уреда от лице, отговорно за тяхната безопасност.  
Деца трябва да се надзират, за да се гарантира, че няма да си играят с уреда.
- Съхранявайте опаковъчните материали далеч от обсега на деца. Съществува опасност от задушаване.
- При изхвърляне на уреда изключете щепсела от контакта, срежете кабела на захранването (възможно най-близо до уреда) и демонтирайте вратата, за да предотвратите удар с електрически ток и евентуалното затваряне на деца в него по време на игра.
- Ако с този уред, който има магнитни уплътнения на вратата, ще замените по-стар уред с пружинен затвор (ключалка) на вратата или капака, уверете се, че пружинният затвор е неизползваем, преди да изхвърлите употребявания уред. Така ще предотвратите смъртна опасност от затварянето на деца върте.

### ОБЩИ ИНСТРУКЦИИ ЗА БЕЗОПАСНОСТ



#### ПРЕДУПРЕЖДЕНИЕ!

Не запушвайте вентилационните отвори от външната или вътрешната част на уреда.

- Уредът е предназначен за съхранение на хранителни продукти и/или напитки при нормални домашни условия, както е обяснено в тази книжка с инструкции.
- Не използвайте механични инструменти или други неестествени средства за ускоряване на процеса на размразяване.
- Не използвайте други електрически уреди (като машини за сладолед) в хладилници и фризери, освен ако не са одобрени за тази цел от производителя.
- Не повреждайте хладилната верига.
- В хладилната верига на уреда се съдържа изобутан (R600a) - природен газ, който има високо ниво на съвместимост с околната среда, но въпреки това е запалим.

По време на транспортиране и инсталиране на уреда внимавайте да не повредите някой от компонентите на хладилната верига.

Ако хладилната верига е повредена:

- избягвайте открити пламъци и запалителни източници
- проветрете напълно помещението, в което се намира уредът
- Опасно е да се променят спецификациите или да се видоизменя този продукт по какъвто и да било начин. Повреда в захранващия кабел може да предизвика късо съединение, пожар или електрически удар.



#### ПРЕДУПРЕЖДЕНИЕ!

Всички електрически компоненти (захранващ кабел, щепсел, компресор) трябва да се подменят от сертифициран сервизен представител или квалифициран сервизен персонал, за да се предотвратят всякакви опасности.

1. Захранващият кабел не трябва да се удължава.
2. Проверете дали щепселът на захранващия кабел на гърба на уреда не е смачкан или повреден.

повреден захранващ щепсел може да прегрее и да предизвика пожар.

3. Погрижете се да осигурите достъп до щепсела на уреда, свързан към захранващата мрежа.
  4. Не дърпайте захранващия кабел.
  5. Ако контактът на захранването е разхлабен, не вкарвайте щепсела в него. Съществува опасност от електрически удар или пожар.
  6. Не бива да използвате уреда без капак на лампата (ако има такъв) за вътрешно осветление.
- Този електроуред е тежък. Трябва да се внимава при преместването му.
  - Не местете и не докосвайте продукти от фризерното отделение, ако ръцете ви са влажни/мокри, тъй като това може да доведе до отлепяне на кожата или т.н. студено изгаряне.
  - Избягвайте продължителното излагане на уреда на пряка слънчева светлина.
  - Лампите с крушки (ако има такива) в този уред са специални лампи, създадени само за употреба в домакински уреди. Не са подходящи за осветление на домашни помещения.

## ВСЕКИДНЕВНА УПОТРЕБА

- Не поставяйте горещи съдове върху пластмасовите части на уреда.
- Не съхранявайте запалими газове или течности в уреда, тъй като могат да избухнат.
- Не поставяйте хранителни продукти директно срещу въздушното отворение от задната страна. (Ако уредът работи без скрежаване)
- Замразената храна не трябва да се замразява отново, след като е била размразена.
- Съхранявайте предпазливо пакетирана храна в съответствие с инструкциите на производителя ѝ.
- Препоръките за съхранение на производителя на уреда трябва да се спазват стриктно. Вижте съответните инструкции.
- Не съхранявайте газирани напитки във фризерното отделение, тъй като създават налягане върху съда, което може да доведе до неговото пръсване и да причини повреда на уреда.
- Яденето на сладоледени изделия направо от уреда може да доведе до "студено изгаряне".

## ГРИЖИ И ПОЧИСТВАНЕ

- Преди обслужване изключете уреда и извадете щепсела от контакта.
- Не почиствайте уреда с метални предмети.
- Не използвайте остри предмети за отстраняване на скреж от уреда. Използвайте пластмасова стъргалка.
- Редовно проверявайте канала за оттичане за вода от обезскрежаване на хладилника. При необходимост почиствайте канала. Ако каналът за оттичане се запуши, водата ще се събере на дъното на уреда.

## ИНСТАЛИРАНЕ



За свързването към електроснабдяването внимателно следвайте инструкциите, дадени в съответните раздели.

- Разопаковайте уреда и проверете дали няма повреди по него. Не свързвайте уреда, ако е повреден. Веднага съобщете за възможни повреди на мястото, откъдето сте го купили. В такъв случай запазете опаковката.
- Препоръчително е да изчакате поне четири часа, преди да свържете уреда, за да дадете възможност на маслото да се стече обратно в компресора.
- Трябва да се осигури правилна циркулация на въздуха около уреда - в противен случай той може да прегрее. За да осигурите достатъчна вентилация, следвайте съответните инструкции за монтаж.
- Когато е възможно, гърбът на уреда трябва да е до стена, за да се избегне докосването или хващането на горещи части (компресор, кондензер) и да се избегнат евентуални изгаряния.
- Уредът не трябва да се поставя в близост до радиатори или печки.
- Погрижете се щепселът да е достъпен, след инсталирането на уреда.
- Свързвайте само към водоснабдителна мрежа с питейна вода (ако се предвижда свързване с водопроводна мрежа).

## ОБСЛУЖВАНЕ

- Всякакви електротехнически работи, необходими за обслужването на този уред, трябва да се извършват от квалифициран електротехник или компетентно лице.

- Този уред трябва да бъде обслужван от упълномощен сервизен център и трябва да бъдат използвани само оригинални резервни части.

## ОПАЗВАНЕ НА ОКОЛНАТА СРЕДА



Както хладилната верига, така и изолационните материали на този уред, не съдържат никакви газове, които биха могли да увредят озоновия слой. Уредът не трябва да се изхвърля заедно с битовите отпадъци. Изолационната пяна съдържа възпламеними газове: уредът трябва да се изхвърля в съответствие с приложимите нормативни уредби, които може да получите от местните общински власти. Внимавайте да не повредите охлаждащия блок особено отзад в близост до топлообменника. Материалите, използвани в този уред и маркирани със символа , могат да бъдат рециклирани.

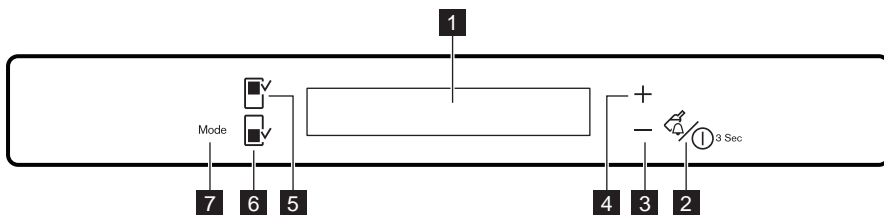

- 1** Дисплей
- 2** Бутон Drink Chill и бутон ON/OFF Приложение
- 3** Бутон за намаляване на температурата
- 4** Бутон за увеличаване на температурата
- 5** Бутон за хладилното отделение

- 6** Бутон за фризера
- 7** бутон Mode

Можете да промените предварително зададения звук за бутоните с по-силен, като натиснете заедно бутоната Mode и бутоната за намаляване на температурата за няколко секунди. Промяната е обратима.

## ДИСПЛЕЙ

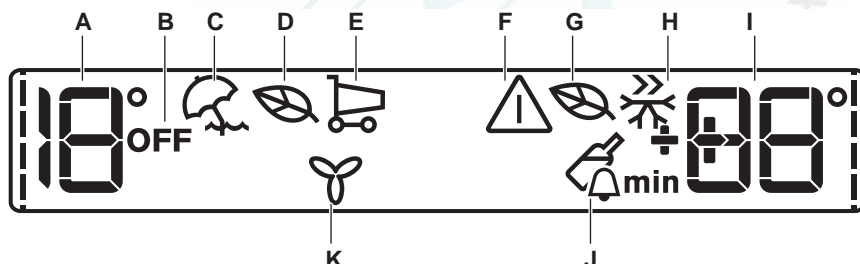

- A) Индикатор за температурата на хладилника
- B) Индикатор за изкл. хладилник
- C) Режим ваканция
- D) Хладилник EcoMode
- E) ShoppingMode
- F) Индикатор за аларма
- G) Фризер EcoMode
- H) Режим FastFreeze
- I) Индикатор за температурата на фризера
- J) Режим DrinksChill
- K) Режим FreeStore



След като изберете отделението на хладилника или фризера, се стартира анимацията ---- . След като изберете температурата, анимацията мига в продължение на няколко минути.

## ВКЛЮЧВАНЕ НА УРЕДА

За да включите уреда, изпълнете следните стъпки:

1. Включете щепсела в контакта на захранващата мрежа.
2. Индикаторите за температура показват зададената температура по подразбиране.

Ако на дисплея се появи DEMO, уредът е в демонстрационен режим: вижте параграф "Как да постъпите, ако...".

За да изберете различна температура, вижте "Регулиране на температурата".

## ИЗКЛЮЧВАНЕ НА ХЛАДИЛНИКА

За да изключите хладилника:

1. Натиснете бутоната Fridge Compartment за 5 секунди.
2. Появява се индикаторът OFF.

## ВКЛЮЧВАНЕ НА ХЛАДИЛНИКА

За да включите хладилника:

1. Натиснете бутон Fridge Compartment.

Индикаторът OFF изгасва.

За да изберете различна температура, вижте "Регулиране на температурата".

## ИЗКЛЮЧВАНЕ

За да изключите уреда, изпълнете следните стъпки:

1. Натиснете бутона ON/OFF на уреда за 3 секунди.
2. Дисплеят се изключва.
3. За да изключите уреда от захранването, извадете щепсела от захранващия контакт.

## РЕГУЛИРАНЕ НА ТЕМПЕРАТУРАТА

Изберете отделението на хладилника или фризера.

Натиснете бутона за температурата, за да зададете температура.

Задаване на температура по подразбиране:

- +4°C за хладилника
- -18°C за фризера

Индикаторите за температура показват зададената температура.

Зададената температура трябва да бъде достигната в рамките на 24 часа.



След спиране на тока зададената температура остава запазена.

## РЕЖИМ "ВАКАНЦИЯ"

Тази функция ви дава възможност да държите хладилника затворен и празен по време на дълга ваканция без да се образува неприятна миризма.



Отделението на хладилника трябва да е празно при включена функция "Ваканция".

За да активирате функцията:

1. Натискайте бутона Mode, докато се появи съответната икона.

Индикаторът "Ваканция" мига в продължение на няколко секунди.

Индикаторът за температура на хладилника показва зададената температура.

За да деактивирате функцията:

1. Натискайте бутона Mode, докато индикаторът "Ваканция" премигне.
2. Индикаторът "Ваканция" изгасва.



Функцията се деактивира чрез избор на друга зададена температура на хладилника.

## ЕСОМОДЕ ЗА ХЛАДИЛНИКА И ФРИЗЕРА

За оптимално съхраняване на храни изберете EcoMode.

За да активирате функцията:

1. Изберете отделението на хладилника/фризера.
2. Натискайте бутона Mode, докато се появи съответната икона.

Индикаторът EcoMode светва за няколко секунди.

Индикаторът за температура показва зададената температура:

- за хладилника: +4°C
- за фризера: -18°C

3. Появява се индикаторът EcoMode.

За да деактивирате функцията:

1. Изберете отделението на хладилника/фризера.
2. Натискайте бутона Mode, докато индикаторът EcoMode премигне.
3. Индикаторът EcoMode изгасва.



Функцията се деактивира чрез избор на друга зададена температура.

## SHOPPINGMODE

Ако се налага да поставите голямо количество топла храна, например след пазаруване, предлагаме ви да активирате функцията ShoppingMode, за да изстудите продуктите по-бързо и да избегнете затоплянето на останалата храна, която вече се намира в хладилника.

За да активирате функцията:

1. Натискайте бутона Mode, докато се появи съответната икона.

Индикаторът ShoppingMode мига в продължение на няколко секунди.

Функцията ShoppingMode се изключва автоматично след приблизително 6 часа.

За да изключите функцията преди автоматичното ѝ изключване: <http://rembitteh.ru/>

1. Натиснете бутона Mode, докато индикаторът ShoppingMode премигне.
2. Индикаторът ShoppingMode изгасва.



Функцията се деактивира чрез избор на друга зададена температура на хладилника.

## РЕЖИМ FASTFREEZE

За да активирате функцията:

1. Избор на фризерно отделение
2. Натиснете бутона Mode, докато се появи съответната икона.  
Индикаторът FastFreeze светва за няколко секунди.

Тази функция спира автоматично след 52 часа.

За да изключите функцията преди автоматичното ѝ изключване:

1. Избор на фризерното отделение.
2. Натиснете бутона Mode, докато индикаторът FastFreeze премигне.
3. Индикаторът FastFreeze изгасва.



Функцията се деактивира чрез избор на друга зададена температура на фризера.

## РЕЖИМ DRINKSCHILL

Функцията DrinksChill се използва за задаване на звуков сигнал в предпочитан час, полезна например когато според рецепта сместа трябва да се охлади за определен период от време или когато е необходимо напомняне бутилките, оставени във фризера за бързо охлаждане, да не бъдат забравени.

За да активирате функцията:

1. Натиснете бутон DrinkChill .  
Индикаторът DrinksChill се появява.  
Таймерът показва зададената стойност (30 мин).
2. Натиснете бутона за намаляване на температура и бутона за увеличаване на температурата, за да промените зададената стойност на таймера от 1 до 90 минути.
3. Таймерът започва да мига (min).

Когато отброяването приключи, индикаторът DrinksChill премигва и прозвучава звуков сигнал:

1. Отстранете всички напитки от фризерното отделение.

2. Натиснете бутон DrinkChill, за да изключите сигнала и да преустановите функцията.

Можете да деактивирате функцията във всеки един момент по време на отброяването..

1. Натиснете бутон DrinkChill.
2. Индикаторът DrinksChill изгасва.  
Можете да промените времето по време на отброяването и в края, като натиснете бутона за намаляване на температурата или този за увеличаването ѝ.

## АЛАРМА ЗА ВИСОКА ТЕМПЕРАТУРА

Увеличаването на температурата във фризерното отделение (например поради спирание на тока) се указва от:

- мигане на индикаторите за аларма и температура на фризера
- звукова аларма.

За да нулирате алармата:

1. Натиснете произволен бутон.
2. Звуковата аларма се изключва.
3. Индикаторът за температура на фризера показва най-високата температура, достигната за няколко секунди. След това показва отново зададената температура.
4. Индикаторът за аларма продължава да мига, докато не се възобновят нормалните условия.

Когато алармата се възобнови, индикаторът за аларма изгасва.

## АЛАРМА ЗА ОТВОРЕНА ВРАТА

Ще прозвучи звукова аларма, ако вратата бъде оставена отворена за няколко минути. Условието за прозвучаването на аларма за отворена врата са следните:

- премигващ индикатор за аларми
- зумер

Когато се възстановят нормалните условия (вратата се затвори), алармата спира. По време на алармата зумерът може да бъде изключен с натискане на един от бутоните.

## РЕЖИМ FREESTORE

За да активирате функцията:

1. Натиснете бутона Mode, докато се появи съответната икона.

Индикаторът FreeStore мига в продължение на няколко секунди.

2. Появява се индикаторът FreeStore.

За да деактивирате функцията:

1. Натискайте бутона Mode, докато индикаторът FreeStore премигне.
2. Индикаторът FreeStore изгасва.



Ако функцията не се активира автоматично, индикаторът FreeStore не се появява (вижте "Всекидневна употреба").

Активирането на функцията FreeStore повишава консумацията на ел. енергия.

## ПОЧИСТВАНЕ НА ВЪТРЕШНОСТТА

Преди да използвате уреда за първи път, почистете вътрешността и всички вътрешни принадлежности с хладка сапунена вода (неутрален сапун), за да отстраните типичната за новите изделия миризма, а след това подсушете напълно.



Не използвайте миялни препарати или абразивни прахове, тъй като това ще повреди покритието.



Ако на дисплея се появи DEMO, уредът е в демонстрационен режим: вижте точка "Как да постъпите, ако...".

## ЗАМРАЗЯВАНЕ НА ПРЕСНИ ХРАНИТЕЛНИ ПРОДУКТИ

Фризерното отделение е подходящо за замразяване на пресни хранителни продукти и дълготрайно съхранение на готови дълбоко замразени продукти.

За да замразите пресни хранителни продукти, активирайте функцията Fast Freeze най-малко 24 часа преди поставянето на хранителни продукти за замразяване във фризерното отделение.

Поставете пресните продукти, които искате да замразите в отделението Fast Freeze, тъй като е най-студеното място.

Максималното количество храна, което може да се замрази в рамките на 24 часа е указано на **табелката с данни**, етикет, поставен във вътрешността на уреда.

Процесът на замразяване отнема 24 часа: през този период не добавяйте други хранителни продукти за замразяване.



Когато използвате функцията Fast Freeze:

около 6 часа преди	поставяне на малки количества пресни храни (около 5 кг.)
около 24 часа преди	поставяне на максималното количество храни (виж табелката с данни)
не е необходимо	при поставяне на замразени храни
не е необходимо	при поставяне на малки количества пресни храни - до 2 кг. дневно

## СЪХРАНЕНИЕ НА ЗАМРАЗЕНИ ХРАНИ

При първоначално пускане или след дълъг период, през който фризерът не е използван, оставете уреда да работи поне 2 часа на най-високото положение, преди да поставите хранителните продукти в отделението.



В случай на аварийно размразяване, например поради спиране на тока, ако уредът е бил изключен за по-дълго време, отколкото е посочено в таблицата с техническите спецификации срещу "Време на повишаване", замразената храна трябва се консултира бързо или да се сготви веднага и след това да се замрази отново (след охлаждане).

## ПРИГОТВЯНЕ НА КУБЧЕТА ЛЕД

Този уред е оборудван с една или повече тавички за приготвяне на кубчета лед. Напълнете тези тавички с вода, след това ги поставете във фризерното отделение.



Не използвайте метални инструменти за изваждане на тавичките от фризира.

## АКУМУЛАТОРИ НА СТУД

Фризерът съдържа най-малко един акумулатор за студ, който увеличава времето за съхранение на студ.  
<http://rembitteh.ru/>



хранение, в случай на спиране на тока или повреда.

мразят в хладилника или при стайна температура, в зависимост от времето, което имате за тази операция.

Малките парчета могат да се готвят дори все още замразени, направо от фризера: в такъв случай готвенето ще отнеме повече време.

## РАЗМРАЗЯВАНЕ

Дълбоко замразените или замразени храни, преди да бъдат използвани, могат да се раз-

## ПОДВИЖНИ РАФТОВЕ

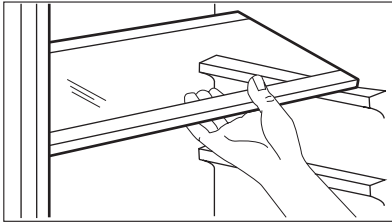

Стените на хладилника са снабдени със серия водачи, така че рафтовете могат да бъдат разположени, както пожелаете. За по-правилно използване на пространството, предните полу-рафтове могат да бъдат разположени над задните.

## ПОЗИЦИОНИРАНЕ НА РАФТОВЕТЕ НА ВРАТАТА

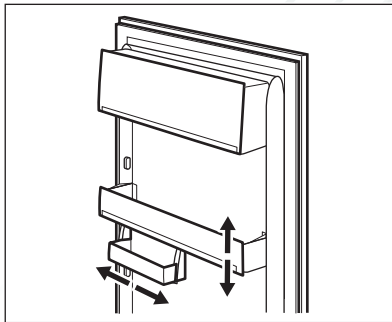

За да е възможно съхранението на продукти в опаковки с различна големина, рафтовете на вратата могат да се поставят на различна височина.

За да извършите тези настройки, процедирайте по следния начин: постепенно издърпайте рафта по посока на стрелките, докато не я освободите, а след това я поставете в желаната позиция.

## FREESTORE

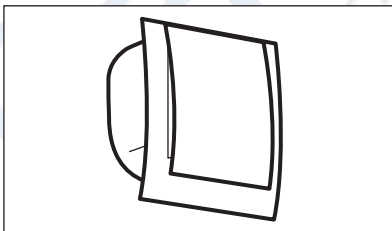

Отделението на хладилника е снабдено с устройство, което спомага за бързото изстудяване на хранителните продукти и по-равномерна температура в отделението.

Устройството се активира от само себе си, когато е необходимо, например за бързо възстановяване на температурата след отваряне на вратата или при висока околна температура.

Позволява, при необходимост, да включите устройството ръчно (вижте режим FreeStore).



Устройството FreeStore спира, когато вратата се отвори и се включва веднага след като тя се затвори. <http://rembitteh.ru/>

## ПОЛЕЗНИ ПРЕПОРЪКИ И СЪВЕТИ

### СЪВЕТИ ЗА ИКОНОМИИ НА ЕЛЕКТРОЕНЕРГИЯ

- Не отваряйте вратата често и не я оставяйте отворена по-дълго от абсолютно необходимото.
- Ако температурата в помещението е висока, регулаторът на температурата е настроен на най-високата настройка и ако уредът е напълно зареден, тогава компресорът може да работи непрекъснато, предизвиквайки образуването на скреж или лед по изпарителя. Ако това стане, завъртете регулатора на температурата на пониска настройка, за да дадете възможност да се стартира автоматичното размразяване и така да се реализира икономия на енергия.

### СЪВЕТИ ЗА СЪХРАНЯВАНЕ В ХЛАДИЛНИК НА ПРЕСНИ ХРАНИТЕЛНИ ПРОДУКТИ

За да постигнете най-добри резултати:

- не съхранявайте топли храни или вдигащи пара течности в хладилника
- покривайте или завивайте храната, особено ако има силна миризма
- поставяйте храната така, че въздухът да може свободно да циркулира около нея

### СЪВЕТИ ЗА СЪХРАНЯВАНЕ В ХЛАДИЛНИК

Полезни съвети:

Месо (всякакви видове): завийте в полиетиленови пликове и поставете на стъкления рафт над чекмеджетата за зеленчуци.

За да е безопасно, съхранявайте храната по този начин най-много за един или два дни.

Готвени храни, студени блюда и т.н.: трябва да са покрити и могат да се поставят на всеки рафт.

Плодове и зеленчуци: трябва да са добре измити и поставени в специалното предоставено чекмедже.

Масло и сирене: трябва да се поставят в специални херметично затворени контейнери или да са завити с алуминиево фолио или в полиетиленови торбички, за да се предпазят възможно най-добре от влиянието на въздуха.

Бутилки мляко: трябва да с капачка и да се съхраняват на рафта за бутилки на вратата. Банани, картофи, лук и чесън, ако не са пакутирани, не трябва да се съхраняват в хладилника.

### СЪВЕТИ ЗА ЗАМРАЗЯВАНЕ

Ето няколко важни съвета, с които да ви помогнем да възползвате най-добре от процеса на замразяване:

- максималното количество храна, което може да се замрази в рамките на 24 часа, е посочено на табелката на уреда;
- процесът на замразяване отнема 24 часа. През този период не трябва да се добавя допълнително храна за замразяване;
- замразявайте само висококачествени, пресни и добре измити хранителни продукти;
- разделяйте храната на малки порции, за да може да се замрази бързо и напълно и за да можете да размразявате впоследствие само нужното ви количество;
- обвийте хранителните продукти в алуминиево фолио или в полиетиленови торбички и проверете дали торбичките са вакуумирани;
- не позволявайте прясна, незамразена храна да се допира до вече замразени хранителни продукти и така ще избегнете повишаване на температурата им;
- постните храни се съхраняват по-добре от мазните; солта намалява периода на съхранение на продуктите;
- има вероятност ледените кубчета, ако се консумират веднага след изваждането им от фризерното отделение, да причинят "студено изгаряне" на кожата;
- препоръчително е да отбележите датата на замразяване върху всяка опаковка, така че по-късно да можете да проверявате етикета за времето на съхранение;

### СЪВЕТИ ЗА СЪХРАНЕНИЕ НА ЗАМРАЗЕНИ ХРАНИ

За да постигнете най-добри резултати, трябва да направите следното:

- проверете дали фабрично замразените хранителни продукти са правилно съхранявани в магазина; <http://rembitteh.ru/>

Ремонт холодильников <http://rembitteh.ru/>

- постарайте се замразените хранителни продукти да бъдат пренесени от магазина до фризера за възможно най-късо време;
- не отваряйте вратата често и не я оставяйте отворена по-дълго от абсолютно необходимото;
- веднъж размразена, храната се разваля бързо и не може да бъде замразявана повторно;
- не превишавайте срока на съхранение, посочен от производителя на хранителния продукт.



## ГРИЖИ И ПОЧИСТВАНЕ



### ВНИМАНИЕ!

Изключете уреда от контакта преди извършването на каквито и да било операция по поддръжката.



Този уред съдържа въглеродороди в охлаждащия си блок; следователно поддръжката и презареждането трябва да се извършва от упълномощени техници.



Внимавайте да не повредите охлаждащата система.

Много фирмени почистващи препарати за кухненски повърхности съдържат химикали, които могат да въздействат агресивно или да повредят пластмасите, използвани в уреда. По тази причина е препоръчително външната част на уреда да се почиства само с топла вода, към която е добавен малко миялен препарат. След почистване свържете отново уреда към захранващата мрежа.

## ПЕРИОДИЧНО ПОЧИСТВАНЕ

Оборудването трябва да се почиства редовно:

- почиствайте вътрешността и принадлежностите с хладка вода и малко неутрален сапун.
- редовно проверявайте уплътненията на вратата и ги забърсвайте, за да сте сигурни, че са чисти и без замърсявания.
- изплакнете и подсушете напълно.



Не дърпайте, не премествайте и не повреждайте тръбите и/или кабелите в корпуса.

Никога не използвайте миялни препарати, абразивни прахове, силно парфюмирани почистващи продукти или восъчни препарати за полиране, тъй като могат да повредят повърхността и да оставят силна миризма.

## ОБЕЗСКРЕЖАВАНЕ НА ХЛАДИЛНИКА

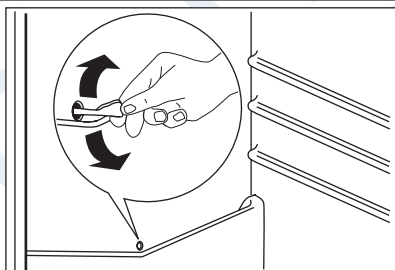

При нормално използване скрежът се отстранява автоматично от изпарителя в хладилното отделение при всяко спиране на компресора на електромотора. Водата от размразяването се оттича по улей и се събира в специален контейнер, разположен в задната част на уреда, над електромотора на компресора, откъдето се изпарява.

Почиствайте периодически отвора за оттичане на размразената вода в средата на хладилното отделение, за да предотвратите преливане на водата и отцеждането ѝ върху храната вътре. Използвайте специалното приспособление за почистване, което ще намерите в отвора за отцеждане.

## ОБЕЗСКРЕЖАВАНЕ НА ФРИЗЕРА

Известно количество скреж винаги ще се натрупва по рафтовете на фризера и около горното отделение.

Обезскрежавайте фризера, когато пластът скреж достигне дебелина 3-5 мм.

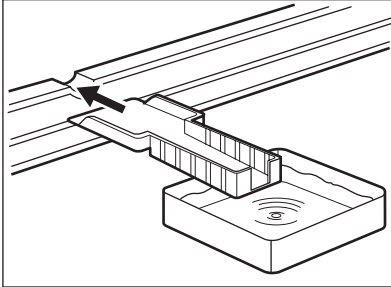

Около 12 часа преди размразяването, задайте регулатора за температурата на по-високо положение, за да се натрупа достатъчен запас от студ за прекъсването на работата.

За да отстраните леда следвайте следните инструкции:

1. Изключете уреда.
2. Извадете храната, увийте я в няколко пласта вестници и я поставете на хладно място.



### ВНИМАНИЕ!

Не докосвайте замразени храни с мокри ръце. Ръцете могат да залепнат за храната.

3. Оставете вратата отворена и вкарайте пластмасовата стъргалка на съответното място по средата на дъното като поставите леген отдолу, за да събира размразената вода.



За да ускорите процеса на размразяване, поставете съд с топла вода във фризера. Също така отстранете парчетата лед, които са се отчупят преди завършване на размразяването.

4. Когато размразяването приключи, изсушете напълно вътрешната част и запазете стъргалката за бъдеща употреба.
5. Включете уреда.
6. След два или три часа заредете отново отделението с храната, която по-рано сте извадили.



Никога не използвайте остри метални инструменти, за да изстъргвате лед от евапоратора, тъй като може да го повредите.

Не използвайте машинни съоръжения или други средства за ускоряване на процеса на размразяване, различни от препоръчаните от производителя.

Увеличаването на температурата на пакирани замразени храни, по време на размразяване, може да намали срока им на годност.

## ПЕРИОДИ НА БЕЗДЕЙСТВИЕ

Когато уредът не се използва за дълъг период от време, вземете следните предпазни мерки:

- **изключете уреда от електрозахранването;**
- извадете всичката храна;
- размразете (ако е предвидено) и изчистете уреда и всички принадлежности

Ремонт холодильников <http://rembitteh.ru/>

- оставете вратите откренати, за да предотвратите появата на неприятна миризма. Ако уредът ще остане включен, помолете някого да го проверява от време на време, за да се предотврати развалянето на храната в случай на спиране на тока.



## КАК ДА ПОСТЪПИТЕ, АКО



### ПРЕДУПРЕЖДЕНИЕ!

Преди отстраняване на неизправностите изключете щепсела от електрическия контакт.

Неизправност, която не е описана в това ръководство, може да се отстрани само от квалифициран електротехник или компетентно лице.

Проблем	Възможна причина	Решение
<b>Уредът не работи. Лампичката не свети.</b>	Уредът е изключен.	Включете уреда.
	Щепселът не е поставен правилно в контакта.	Включете правилно щепсела в захранващия контакт.
	Към уреда няма захранване. Няма напрежение в захранващия контакт.	Включете друг електроуред в контакта. Обърнете се към квалифициран електротехник.
<b>Звънецът започва да звучи.</b>	Температурата в отделение на фризера е твърде висока.	Вж. "Аларма за прекалено висока температура"
<b>Лампичката не свети.</b>	Лампичката е в режим на изчакване.	Затворете и отворете вратата.
	Крушката е дефектна.	Вж. "Смяна на крушката".
<b>Компресорът работи непрекъснато.</b>	Температурата не е зададена правилно.	Задайте по-висока температура.
	Вратата не е добре затворена.	Вижете "Затваряне на вратата".
	Вратата е отваряна твърде често.	Не оставяйте вратата отворена по-дълго от необходимото.
	Температурата на уреда е твърде висока.	Изчакайте температурата на уреда да спадне до температурата в помещението, преди да съхранявате продукти.
<b>По задната стена на хладилника се стича вода.</b>	Температурата в помещението е твърде висока.	Намалете температурата в помещението.
	По време на автоматичното размразяване се размразява скрежът по задната стена.	Това е нормално.
<b>По пода тече вода.</b>	Изходящият маркуч за топящата се вода не се излива в тавата на изпарителя над компресора.	Свържете изходящия маркуч за топящата се вода към тавата на изпарителя.
<b>Температурата в уреда е твърде ниска.</b>	Регулаторът на температурата не е настроен правилно.	Задайте по-висока температура.

Проблем	Възможна причина	Решение
Температурата в уреда е твърде висока.	Прекалено много продукти се съхраняват едновременно.	Зареждайте по-малко продукти за едновременно съхранение.
Температурата в хладилника е твърде висока.	Няма циркулация на студен въздух в хладилника.	Уверете се, че има циркулация на студен въздух в уреда.
Температурата в отделението на фризера е твърде висока.	Продуктите са твърде близо един до друг.	Съхранявайте продуктите така, че да има циркулация на студен въздух.
Има твърде много скреж.	Храната не е опакована правилно.	Опаковайте храната правилно.
	Вратата не е добре затворена.	Вижте "Затваряне на вратата".
Дисплеят за температура показва горен или долен квадрат.	Възникнала е грешка при измерване на температурата.	Обадете се на своя сервизен представител (охлаждащата система ще продължи да охлажда продуктите, но температурата няма да може да се регулира).
ДЕМО На дисплея се появява .	Уредът е в демонстрационен режим(DEMO)	Задръжте натиснат бутон Mode за около 10 сек., докато чуете дълъг звуков сигнал и дисплея се изключи за кратко: уредът започва да работи нормално.

## СМЯНА НА КРУШКАТА

Уредът е снабден с интериорна светодиодна лампичка с дълъг живот.

Само сервизен персонал може да подменя осветителното тяло. Свържете се със сервизния център.

## ЗАТВАРЯНЕ НА ВРАТАТА

1. Почистете уплътненията на вратичката.
2. При необходимост регулирайте вратата. Вижте "Инсталиране".
3. Ако е необходимо, сменете дефектните уплътнения. Свържете се със сервизния център.



## РАЗПОЛАГАНЕ



### ПРЕДУПРЕЖДЕНИЕ!

При изхвърляне на стар уред, който има ключалка на вратата, трябва да сте сигурни, че е неизползваема, за да предотвратите затварянето на децата вътре.



След инсталиране щепселът на уреда трябва да е достъпен.

Инсталирайте този уред на място, където температурата в помещението отговаря на климатичния клас, посочен на табелката с данни на уреда:

Климатичен клас	Стайна температура
SN	+10°C до + 32°C
N	+16°C до + 32°C
ST	+16°C до + 38°C

Климатичен клас	Стайна температура
T	+16°C до + 43°C

## СВЪРЗВАНЕ В ЕЛЕКТРИЧЕСКАТА МРЕЖА

Преди включване към електрозахранващата мрежа проверете дали напрежението и честотата на табелката с данни отговарят на тези от домашната ви електрозахранваща мрежа. Уредът трябва да е заземен. За целта щепселът на захранващия кабел има специален контакт. Ако домашният контакт на електрозахранването не е заземен, свържете уреда към отделен заземяващ кабел в съответствие с действащите нормативни разпоредби след консултация с квалифициран техник.

Производителят не носи отговорност, ако горепосочените мерки за безопасност не са спазени.

Уредът съответства на директивите на ЕИО.

## ИЗИСКВАНИЯ ЗА ВЕНТИЛАЦИЯТА

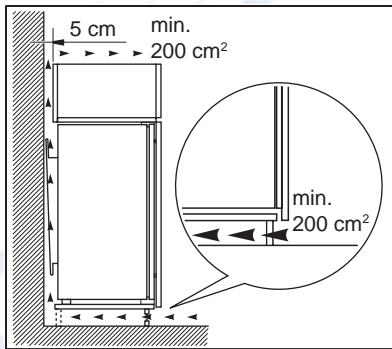

Въздушният поток зад уреда трябва да е достатъчен.

# ШУМОВЕ

Чува се шум по време на нормална употреба  
(компресор, циркулация на охлаждащия  
агент).

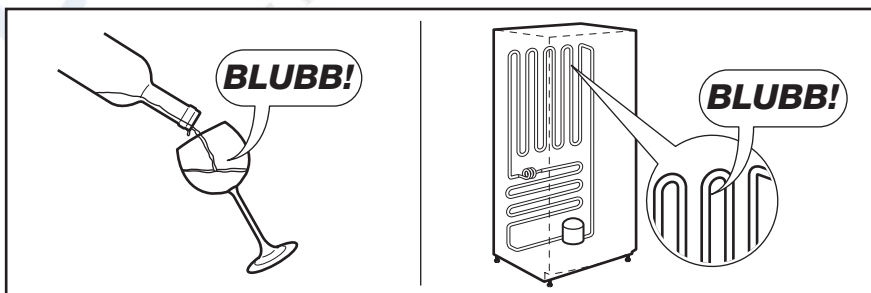
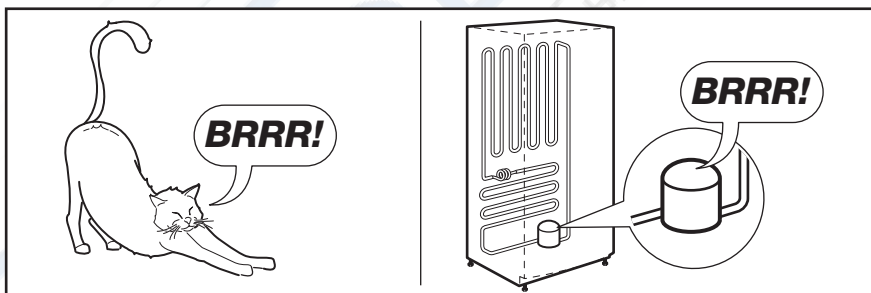
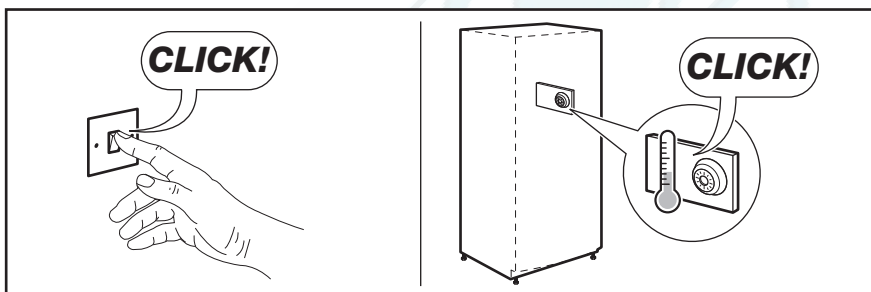
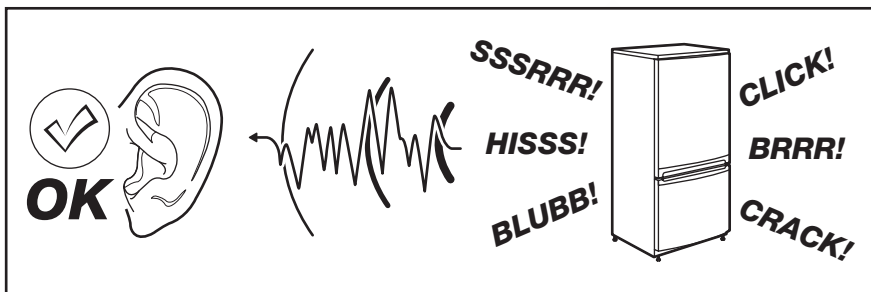

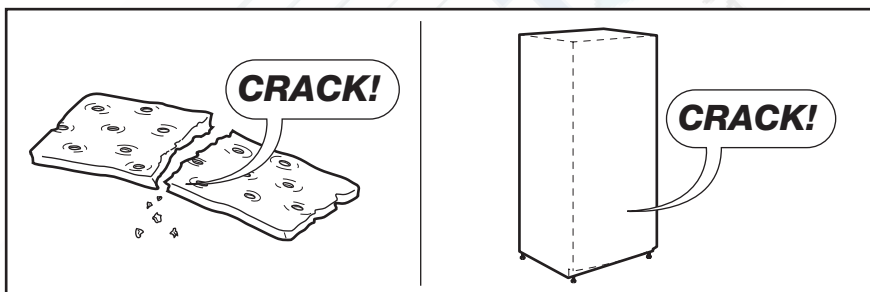
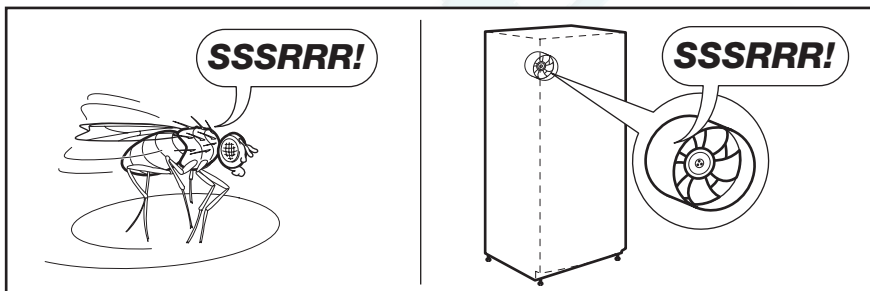
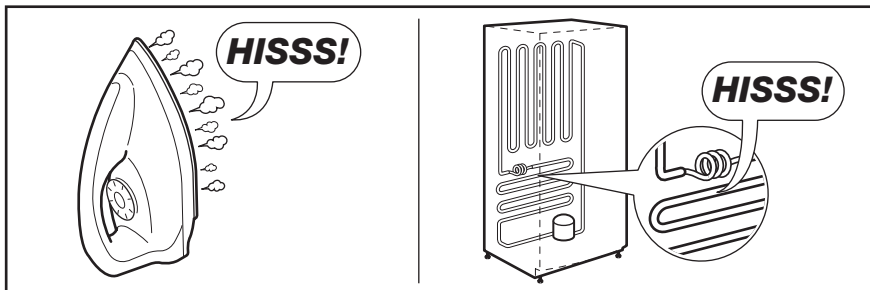

## ТЕХНИЧЕСКИ ДАННИ

Размери на отвора за вграждане		
	Височина	1780 мм
	Ширина	560 мм
	Дълбочина	550 мм
Време на повишаване		24 ч
Волтаж		230-240 V
Честота		50 Hz

Техническите данни се намират на табелката с данни на лявата вътрешна страна на уреда и на етикета за енергийна категория.

## ОПАЗВАНЕ НА ОКОЛНАТА СРЕДА

Рециклирайте материалите със символа .

Поставяйте опаковките в съответните контейнери за рециклирането им.

Помогнете за опазването на околната среда и човешкото здраве, както и за рециклирането

на отпадъци от електрически и електронни уреди. Не изхвърляйте уредите, означени със символа , заедно с битовата смет. Върнете уреда в местния пункт за рециклиране или се обърнете към вашата общинска служба.



СВЕДЕНИЯ ПО ТЕХНИКЕ БЕЗОПАСНОСТИ .....	46
ПАНЕЛЬ УПРАВЛЕНИЯ .....	49
ЕЖЕДНЕВНОЕ ИСПОЛЬЗОВАНИЕ .....	53
ПОЛЕЗНЫЕ СОВЕТЫ .....	56
УХОД И ОЧИСТКА .....	58
ЧТО ДЕЛАТЬ, ЕСЛИ .....	61
УСТАНОВКА .....	63
ШУМЫ ПРИ РАБОТЕ .....	64
ТЕХНИЧЕСКИЕ ДАННЫЕ .....	65
ОХРАНА ОКРУЖАЮЩЕЙ СРЕДЫ .....	66

## МЫ ДУМАЕМ О ВАС

Благодарим Вас за приобретение прибора Electrolux. Вы выбрали изделие, за которым стоят десятилетия профессионального опыта и инноваций. Уникальное и стильное, оно создавалось с заботой о Вас. Поэтому когда бы Вы ни воспользовались им, Вы можете быть уверены: результаты всегда будут превосходными.

Добро пожаловать в Electrolux!

### На нашем веб-сайте Вы сможете:



Найти рекомендации по использованию изделий, руководства по эксплуатации, мастер устранения неисправностей, информацию о техническом обслуживании:  
[www.electrolux.com](http://www.electrolux.com)



Зарегистрировать свое изделия для улучшения обслуживания:  
[www.electrolux.com/productregistration](http://www.electrolux.com/productregistration)



Приобрести дополнительные принадлежности, расходные материалы и фирменные запасные части для своего прибора:  
[www.electrolux.com/shop](http://www.electrolux.com/shop)

## ПОДДЕРЖКА ПОТРЕБИТЕЛЕЙ И СЕРВИСНОЕ ОБСЛУЖИВАНИЕ

Мы рекомендуем использовать оригинальные запчасти.

При обращении в сервис-центр следует иметь под рукой следующую информацию.

Данная информация находится на табличке с техническими данными. Модель, код изделия (PNC), серийный номер.



Внимание / Важные сведения по технике безопасности.



Общая информация и рекомендации



Информация по защите окружающей среды

Право на изменения сохраняется.



## СВЕДЕНИЯ ПО ТЕХНИКЕ БЕЗОПАСНОСТИ

Для обеспечения собственной безопасности и правильной эксплуатации прибора, перед его установкой и первым использованием внимательно прочитайте данное руководство, не пропуская рекомендации и предупреждения. Чтобы избежать нежелательных ошибок и несчастных случаев, важно, чтобы все, кто пользуется данным прибором, подробно ознакомились с его работой и правилами техники безопасности. Сохраните настоящее руководство и в случае продажи прибора или его передачи в пользование другому лицу передайте вместе с ним и данное руководство, чтобы новый пользователь получил соответствующую информацию о правильной эксплуатации и правилах техники безопасности. В интересах безопасности людей и имущества соблюдайте меры предосторожности, указанные в настоящем руководстве, так как производитель не несет ответственности за убытки, вызванные несоблюдением указанных мер.

### БЕЗОПАСНОСТЬ ДЕТЕЙ И ЛИЦ С ОГРАНИЧЕННЫМИ ВОЗМОЖНОСТЯМИ

- Данное изделие не предназначено для эксплуатации лицами (в том числе детьми) с ограниченными физическими, сенсорными или умственными способностями или с недостаточным опытом или знаниями без присмотра лица, отвечающего за их безопасность, или получения от него соответствующих инструкций, позволяющих им безопасно эксплуатировать его.

Необходимо следить за тем, чтобы дети не играли с прибором.

- Держите все упаковочные материалы в недоступном для детей месте. Существует опасность удушья.
- Если прибор больше не нужен, выньте вилку из розетки, обрежьте шнур питания (как можно ближе к прибору) и снимите дверцу, чтобы дети, играя, не получили удар током или не заперлись внутри прибора.
- Если данный прибор (имеющий магнитное уплотнение дверцы) предназначен для замены старого холодильника с пружинным замком (защелкой) дверцы или крышки, перед утилизацией старого холодильника обязательно выведите замок из строя. Это

позволит исключить превращение его в смертельную ловушку для детей.

### ОБЩИЕ ПРАВИЛА ПО ТЕХНИКЕ БЕЗОПАСНОСТИ



#### ВНИМАНИЕ!

Не перекрывайте вентиляционные отверстия в корпусе прибора или в мебели, в которую он встроен.

- Настоящий прибор предназначен для хранения продуктов питания и напитков в бытовых условиях, как описано в настоящем руководстве.
- Не используйте механические приспособления и другие средства для ускорения процесса размораживания.
- Не используйте другие электроприборы (например, мороженицы) внутри холодильных приборов, если производителем не допускается возможность такого использования.
- Не допускайте повреждения контура холодильника.
- Холодильный контур прибора содержит хладагент изобутан (R600a) – безвредный для окружающей среды, но, тем не менее, огнеопасный природный газ.

При транспортировке и установке прибора следите за тем, чтобы не допустить повреждения компонентов контура холодильника.

В случае повреждения контура холодильника:

- не допускайте использования открытого пламени и источников возгорания;
- тщательно проветрите помещение, в котором установлен прибор.
- Изменение характеристик прибора и внесение изменений в его конструкцию сопряжено с опасностью. Любое повреждение кабеля может привести к короткому замыканию, возникновению пожара и/или поражению электрическим током.

**ВНИМАНИЕ!**

Во избежание несчастных случаев замену любых электротехнических деталей (шнура питания, вилки, компрессора) должен производить сертифицированный представитель сервисного центра или квалифицированный обслуживающий персонал.

1. Запрещается удлинять сетевой шнур.
  2. Убедитесь, что вилка сетевого шнура не раздавлена и не повреждена задней частью прибора. Раздавленная или поврежденная вилка сетевого шнура может перегреться и стать причиной пожара.
  3. Убедитесь в наличии доступа к вилке сетевого шнура прибора.
  4. Не тяните за сетевой шнур.
  5. Если в розетке плохой контакт, не вставляйте в нее вилку кабеля питания. Существует опасность поражения электрическим током или возникновения пожара.
  6. Запрещается эксплуатировать прибор без плафона (если он предусмотрен конструкцией) лампы внутреннего освещения.
- Прибор имеет большой вес. Будьте осторожны при его перемещении.
  - Не вынимайте и не трогайте предметы в морозильнике мокрыми или влажными руками: это может привести к появлению на руках ссадин или ожогов от обморожения.
  - Не подвергайте прибор длительному воздействию прямых солнечных лучей.
  - В приборе используются специальные лампы (если предусмотрено конструкцией), предназначенные только для бытовых приборов. Они не подходят для освещения помещений.

**ЕЖЕДНЕВНАЯ ЭКСПЛУАТАЦИЯ**

- Не ставьте на пластмассовые части прибора горячую посуду.
- Не храните в холодильнике воспламеняющиеся газы и жидкости, так как они могут взорваться.
- Не помещайте продукты, перекрывая вентиляционное отверстие у задней стенки (если прибор относится к виду приборов «Без образования инея»).

- Замороженные продукты после размораживания не должны подвергаться повторной заморозке.
- При хранении расфасованных замороженных продуктов следуйте рекомендациям производителя.
- Следует тщательно придерживаться рекомендаций по хранению, данных изготовителем прибора. См. соответствующие указания.
- Не помещайте в холодильник газированные напитки, т.к. они создают внутри емкости давление, которое может привести к тому, что она лопнет и повредит холодильник.
- Ледяные сосульки могут вызвать ожог обморожения, если брать их в рот прямо из морозильной камеры.

**ЧИСТКА И УХОД**

- Перед выполнением операций по чистке и уходу за прибором, выключите его и выньте вилку сетевого шнура из розетки.
- Не следует чистить прибор металлическими предметами.
- Не пользуйтесь острыми предметами для удаления льда с прибора. Используйте пластиковый скребок.
- Регулярно проверяйте сливное отверстие холодильника для талой воды. При необходимости прочистите сливное отверстие. Если отверстие закупорится, вода будет собираться на дне прибора.

**УСТАНОВКА**

Для подключения к электросети тщательно следуйте инструкциям, приведенным в соответствующих параграфах.

- Распакуйте изделие и проверьте, нет ли повреждений. Не подключайте к электросети поврежденный прибор. Немедленно сообщите о повреждениях продавцу прибора. В таком случае сохраните упаковку.
- Рекомендуется подождать не менее четырех часов перед тем, как включать холодильник, чтобы масло вернулось в компрессор.
- Необходимо обеспечить вокруг холодильника достаточную циркуляцию воздуха, в противном случае прибор может перегреться. Чтобы обеспечить достаточную

**Ремонт холодильников** <http://rembitteh.ru/>

вентиляцию, следуйте инструкциям по установке.

- Если возможно, изделие должно располагаться обратной стороной к стене так, чтобы во избежание ожога нельзя было коснуться горячих частей (компрессор, испаритель).
- Данный прибор нельзя устанавливать вблизи радиаторов отопления или кухонных плит.
- Убедитесь, что к розетке будет доступ после установки прибора.
- Подключайте прибор только к питьевому водоснабжению (если такое подключение предусмотрено конструкцией прибора).

## ОБСЛУЖИВАНИЕ

- Любые операции по техобслуживанию прибора должны выполняться квалифицированным электриком или уполномоченным специалистом.
- Техобслуживание данного прибора должно выполняться только специалистами авторизованного сервисного центра с использованием исключительно оригинальных запчастей.

## ЗАЩИТА ОКРУЖАЮЩЕЙ СРЕДЫ



Ни холодильный контур, ни изоляционные материалы настоящего прибора не содержат газов, которые могли бы повредить озоновый слой. Данный прибор нельзя утилизировать вместе с бытовыми отходами и мусором. Изоляционный пенопласт содержит горючие газы: прибор подлежит утилизации в соответствии с действующими нормативными положениями, с которыми следует ознакомиться в местных органах власти. Не допускайте повреждения холодильного контура, особенно, вблизи теплообменника. Материалы, использованные для изготовления данного прибора, помеченные символом , пригодны для вторичной переработки.



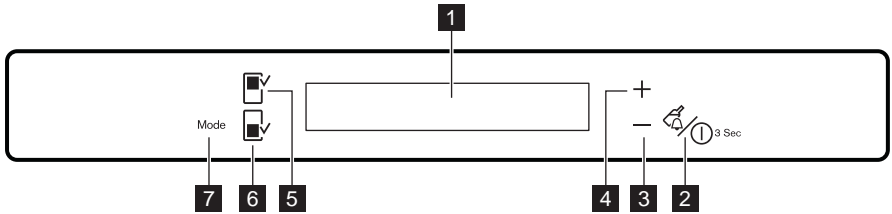

- 1 Дисплей
- 2 Кнопка Drink Chill и кнопка ON/OFF прибора
- 3 Кнопка понижения температуры
- 4 Кнопка повышения температуры
- 5 Кнопка холодильного отделения

- 6 Кнопка морозильного отделения
  - 7 Кнопка Mode
- Предустановленный уровень громкости можно изменить. Для этого на несколько секунд нажмите одновременно на кнопку Mode и кнопку понижения температуры. Это изменение можно отменить.

## ДИСПЛЕЙ

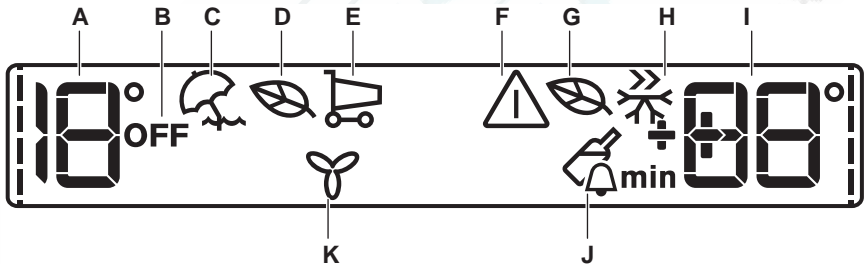

- A) Индикатор температуры холодильного отделения
- B) Индикатор выключения холодильного отделения
- C) Режим «Отпуск»
- D) Режим холодильника «EcoMode» («Эконом»)
- E) ShoppingMode
- F) Сигнальный индикатор
- G) Режим морозильника «EcoMode» («Эконом»)
- H) Режим FastFreeze
- I) Индикатор температуры морозильного отделения
- J) Режим DrinksChill
- K) Режим FreeStore

- i** После выбора холодильного или морозильного отделения включается анимация . После выбора температуры анимация мигает в течение нескольких секунд.

## ВКЛЮЧЕНИЕ ПРИБОРА

Чтобы выключить прибор, выполните следующие действия:

1. Вставьте вилку сетевого шнура в розетку.
2. На индикаторах температуры отображаются значения температуры, заданные по умолчанию.

Если на дисплее высветилось сообщение DEMO, значит, прибор находится в деморежиме. См. раздел «ЧТО ДЕЛАТЬ, ЕСЛИ...»  
Информацию о выборе другого значения температуры см. в разделе «Регулировка температуры».

## ВЫКЛЮЧЕНИЕ ХОЛОДИЛЬНИКА

Для выключения холодильника выполните следующие действия:

1. Нажмите и удерживайте кнопку Fridge Compartment в течение нескольких секунд.
2. Появится индикатор OFF.

## ВКЛЮЧЕНИЕ ХОЛОДИЛЬНИКА

Для включения холодильника выполните следующие действия:

1. Нажмите на кнопку Fridge Compartment.

Индикатор OFF погаснет.

Информацию о выборе другого значения температуры см. в разделе «Регулировка температуры».

## ВЫКЛЮЧЕНИЕ

Для выключения прибора выполните следующие действия:

1. Нажмите на кнопку ON/OFF и удерживайте ее нажатой в течение 3 секунд.
2. Дисплей отключится.
3. Для отключения прибора от сети электропитания извлеките вилку сетевого шнура из розетки.

## РЕГУЛИРОВАНИЕ ТЕМПЕРАТУРЫ

Выберите холодильное или морозильное отделение.

Нажмите кнопку выбора температуры для установки температуры.

Установленная температура по умолчанию:

- +4°C для холодильного отделения
- -18°C для морозильного отделения

Индикатор температуры отобразит заданное значение температуры.

Установленная температура достигается в течение 24 часов.



При сбое в подаче электроэнергии заданное значение температуры сохраняется.

## РЕЖИМ «ОТПУСК»

Функция позволяет оставлять холодильную камеру пустой и закрытой в течение продолжительного отсутствия владельца без образования в ней неприятных запахов.



При включенной функции «Отпуск» в холодильнике не должно быть продуктов.

Включение режима

1. Нажимайте на кнопку Mode («Режим»), пока на дисплее не появится соответствующий значок.

На несколько секунд замигает индикатор «Отпуск».

На дисплее температуры отображается заданное значение температуры.

Выключение функции

1. Нажмите и не отпускайте кнопку Mode («Режим»), пока не замигает индикатор «Отпуск».
2. Индикатор «Отпуск» погаснет.



Функция выключается при выборе другой заданной температуры холодильника.

## РЕЖИМ ECOMODE ХОЛОДИЛЬНОГО И МОРОЗИЛЬНОГО ОТДЕЛЕНИЙ

Для оптимального хранения продуктов выберите режим EcoMode.

Включение функции:

1. Выберите холодильное/морозильное отделение.
2. Нажимайте на кнопку Mode, пока на дисплее не появится соответствующий значок.

На несколько секунд замигает индикатор EcoMode.

На индикаторе температуры отобразится заданное значение температуры.

- для холодильной камеры: +4°C
- для морозильной камеры: -18°C

3. Появится индикатор EcoMode.

Выключение функции

1. Выберите холодильное/морозильное отделение.
2. Нажмите и не отпускайте кнопку Mode, пока не замигает индикатор EcoMode.
3. Индикатор EcoMode погаснет.



Функция выключается при выборе другой заданной температуры.

## SHOPPINGMODE

Если необходимо поместить большое количество теплых продуктов, например, после посещения магазина, рекомендуется включить режим ShoppingMode («Покупки») для ускоренного охлаждения продуктов и предотвращения повышения температуры уже находящихся в холодильнике продуктов.

Включение режима

1. Нажимайте на кнопку Mode («Режим»), пока на дисплее не появится соответствующий значок.

На несколько секунд замигает индикатор ShoppingMode («Покупки»).

Режим ShoppingMode («Покупки») отключается автоматически примерно через 6 часов. Выключение режима до его автоматического завершения

1. Нажмите и не отпускайте кнопку Mode («Режим»), пока не замигает индикатор ShoppingMode («Режим Покупки»).
2. Индикатор ShoppingMode («Режим Покупки») погаснет.



Функция выключается при выборе другой заданной температуры холодильника.

## РЕЖИМ FASTFREEZE

Включение режима

1. Выберите морозильное отделение.
2. Нажимайте на кнопку Mode, пока на дисплее не появится соответствующий значок.

На несколько секунд замигает индикатор FastFreeze.

Эта функция автоматически выключается через 52 часа.

Выключение режима до его автоматического завершения

1. Выберите морозильное отделение.
2. Нажмите и не отпускайте кнопку Mode, пока не замигает индикатор FastFreeze.
3. Индикатор FastFreeze погаснет.



Функция выключается при задании другой температуры морозильного отделения.

## РЕЖИМ DRINKSCHILL («ОХЛАЖДЕНИЕ НАПИТКОВ»)

Режим DrinksChill («Охлаждение напитков») можно использовать для выдачи звукового сигнала в нужное время. Это может оказаться полезным, когда, например, по рецепту требуется охладить тесто в течение определенного времени или когда требуется не забыть о бутылках, помещенных в морозильник для быстрого охлаждения.

Включение режима

1. Нажмите на кнопку DrinkChill («Охлаждение напитков»).

Появится символ DrinksChill («Охлаждение напитков»).

На дисплее таймера отобразится текущее значение настройки (30 минут).

2. При помощи кнопок повышения или понижения температуры измените заданное значение таймера в интервале от 1-й до 90 минут.
3. Индикатор таймера начнет мигать (min). По окончании обратного отсчета индикатор DrinksChill («Охлаждение напитков») начнет мигать и раздастся звуковой сигнал:

1. Извлеките напитки из морозильного отделения.
2. Нажмите на кнопку DrinkChill («Охлаждение напитков») для выключения звукового сигнала и отключения функции.

Функцию можно отключить в любой момент обратного отсчета:

1. Нажмите на кнопку DrinkChill («Охлаждение напитков»).
2. Индикатор DrinksChill («Охлаждение напитков») погаснет.

Время можно изменить как в любой момент обратного отсчета, так и в его конце, при помощи кнопок повышения и понижения температуры.

## ОПОВЕЩЕНИЕ О ВЫСОКОЙ ТЕМПЕРАТУРЕ

Повышение температуры в морозильной камере (например, из-за имевшего ранее место перебоа в подаче электропитания) отображается:

- миганием сигнального индикатора и дисплея температуры;
- звуковым сигналом.

Отключение оповещения.

1. Нажмите любую кнопку <http://rembitteh.ru/>

2. Звуковой сигнал выключится.
3. На дисплее температуры морозильной камеры в течение нескольких секунд отобразится самое высокое достигнутое значение температуры. Затем снова отобразится заданная температура.
4. Сигнальный индикатор продолжит мигать до достижения заданной температуры.

При достижении заданной температуры сигнальный индикатор погаснет.

## СИГНАЛИЗАЦИЯ ОТКРЫТОЙ ДВЕРЦЫ

Если дверь остается открытой несколько минут, раздается звуковой сигнал. На то, что дверца не закрыта, указывает:

- мигание сигнального индикатора;
- звуковой сигнал.

После восстановления нормальных условий (дверца закрыта) звуковой сигнал выключается.

В режиме сигнализации зуммер можно отключить, нажав любую кнопку.

## РЕЖИМ FREESTORE («СВОБОДНОЕ ХРАНЕНИЕ»)

Включение режима

1. Нажимайте на кнопку Mode («Режим»), пока на дисплее не появится соответствующий значок.  
На несколько секунд замигает индикатор FreeStore («Свободное хранение»).
2. Появится индикатор FreeStore («Свободное хранение»).

Выключение функции

1. Нажмите и не отпускайте кнопку Mode («Режим»), пока не замигает индикатор FreeStore («Свободное хранение»).
2. Индикатор FreeStore («Свободное хранение») погаснет.



При автоматическом включении функции индикатор FreeStore («Свободное хранение») не загорается (см. «Ежедневное использование»). Включение функции FreeStore («Свободное хранение») увеличивает потребление электроэнергии.

## ОЧИСТКА ВНУТРЕННИХ ПОВЕРХНОСТЕЙ

Перед первым включением прибора вымойте его внутренние поверхности и все внутренние принадлежности теплой водой с нейтральным мылом, чтобы удалить запах, характерный для недавно изготовленного изделия, затем тщательно протрите их.



Не используйте моющие или абразивные средства, т.к. они могут повредить покрытие поверхностей прибора.



Если на дисплее высветилось сообщение DEMO («ДЕМОРЕЖИМ»), значит, прибор находится в деморежиме. См. «ЧТО ДЕЛАТЬ, ЕСЛИ...»

## ЗАМОРАЖИВАНИЕ СВЕЖИХ ПРОДУКТОВ

Морозильное отделение предназначено для замораживания свежих продуктов и продолжительного хранения замороженных продуктов, а также продуктов глубокой заморозки. Для замораживания свежих продуктов включите функцию Fast Freeze («Быстрое замораживание») не менее, чем за 24 часа до закладки подлежащих замораживанию продуктов в морозильное отделение.

Поместите подлежащие замораживанию свежие продукты в отделение Fast Freeze, так как это самое холодное место внутри прибора. Максимальное количество продуктов, которое может быть заморожено за 24 часа, указано на **табличке с техническими данными**, расположенной внутри прибора.

Процесс замораживания занимает 24 часа. В течение этого времени не добавляйте другие продукты для замораживания.



При использовании функции быстрого замораживания Fast Freeze:

примерно за 6 часов	Укладка небольшого количества свежих продуктов (примерно 5 кг)
примерно за 24 часов	Укладка максимального количества продуктов (см. табличку с техническими данными)
не требуется	Укладка замороженных продуктов
не требуется	Укладка небольшого количества свежих продуктов (2 кг максимум) ежедневно

## ЗАМОРАЖИВАНИЕ СВЕЖИХ ПРОДУКТОВ

При первом запуске или после длительного простоя перед закладкой продуктов в отделение дайте прибору поработать не менее 2 часов в режиме ускоренной заморозки.



При случайном размораживании продуктов, например, при сбое электропитания, если напряжение в сети отсутствовало в течение времени, превышающего указанное в таблице технических данных "время повышения температуры", размороженные продукты следует быстро употребить в пищу или немедленно подвергнуть тепловой обработке, затем повторно заморозить (после того, как они остынут).

## ЗАМОРАЖИВАНИЕ КУБИКОВ ЛЬДА

Данный прибор оснащен одной или несколькими ванночками для замораживания кубиков льда. Налейте в эти ванночки воду и поставьте их в морозильную камеру.



Не используйте металлические инструменты для отделения ванночек от дна морозильного отделения.

## АККУМУЛЯТОРЫ ХОЛОДА

Морозильник содержит не менее одного аккумулятора холода, который повышает время хранения в случае отключения электропитания или поломки.

## РАЗМОРАЖИВАНИЕ ПРОДУКТОВ

Замороженные продукты, включая продукты глубокой заморозки, перед использованием

можно размораживать в холодильном отделении или при комнатной температуре, в зависимости от времени, которым Вы располагаете для выполнения этой операции.

Маленькие куски можно готовить, даже не размораживая, в том виде, в каком они взяты из морозильной камеры: в этом случае процесс приготовления пищи займет больше времени.

## ПЕРЕДВИЖНЫЕ ПОЛКИ

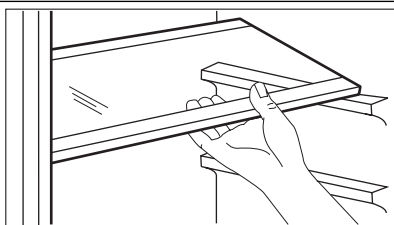

Расположенные на стенках холодильника направляющие позволяют размещать полки на нужной высоте.

Для оптимального использования пространства передние половинки полок могут лежать на задних

## РАЗМЕЩЕНИЕ ПОЛОК ДВЕРЦЫ

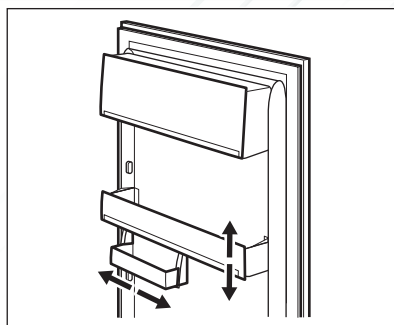

Чтобы обеспечить возможность хранения упаковок продуктов различных размеров, полки дверцы можно размещать на разной высоте. Для выполнения этой операции действуйте следующим образом: медленно потяните полку в направлении, указанном стрелками, пока она не освободится; затем установите ее на нужное место.

## FREESTORE

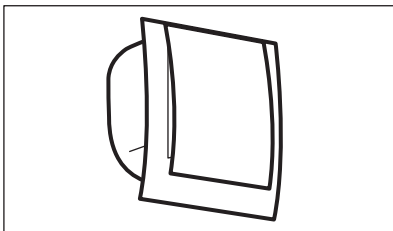

В холодильном отделении предусмотрено устройство, обеспечивающее быстрое охлаждение продуктов и более равномерную температуру в отделении.

Устройство включается самостоятельно по мере необходимости, например, с целью быстрого восстановления температуры после открывания дверцы или в условиях высокой окружающей температуры.

Предусмотрена возможность включения устройства вручную - в случае необходимости (см. «Режим FreeStore («Свободное хранение»»)).



Динамическая вентиляционная система FreeStore («Свободное хранение») прекращает работать в случае открывания дверцы и включается сразу же после ее закрывания.

## РЕКОМЕНДАЦИИ ПО ЭКОНОМИИ ЭЛЕКТРОЭНЕРГИИ

- Не открывайте дверцу слишком часто и не держите ее открытой дольше, чем необходимо.
- Если температура окружающей среды высокая, регулятор температуры находится в самом высоком положении и холодильник полностью загружен, компрессор может работать без остановок, что приводит к образованию инея или льда на испарителе. Если такое случается, поверните регулятор температуры до более низких значений, чтобы сделать возможным автоматическое оттаивание, и, следовательно, снизить потребление электроэнергии.

## РЕКОМЕНДАЦИИ ПО ОХЛАЖДЕНИЮ ПРОДУКТОВ

Для получения оптимальных результатов:

- не помещайте в холодильник теплые продукты или испаряющиеся жидкости
- накрывайте или заворачивайте продукты, особенно те, которые имеют сильный запах
- располагайте продукты так, чтобы вокруг них мог свободно циркулировать воздух

## РЕКОМЕНДАЦИИ ПО ОХЛАЖДЕНИЮ

Полезные советы:

Мясо (всех типов): помещайте в полиэтиленовые пакеты и кладите на стеклянную полку, расположенную над ящиком для овощей. Храните мясо таким образом один, максимум два дня, иначе оно может испортиться. Продукты, подвергшиеся тепловой обработке, холодные блюда и т.д.: должны быть накрыты и могут быть размещены на любой полке. Фрукты и овощи: должны быть тщательно очищенными; их следует помещать в специально предусмотренные для их хранения ящики.

Сливочное масло и сыр: должны помещаться в специальные воздухо непроницаемые контейнеры или быть обернуты алюминиевой фольгой или полиэтиленовой пленкой, чтобы максимально ограничить контакт с воздухом. Бутылки с молоком: должны быть закрыты крышкой и размещены в полке для бутылок на дверце.

Бананы, картофель, лук и чеснок не следует хранить в холодильнике в неупакованном виде.

## РЕКОМЕНДАЦИИ ПО ЗАМОРАЖИВАНИЮ

Ниже приведен ряд рекомендаций, направленных на то, чтобы помочь сделать процесс замораживания максимально эффективным:

- максимальное количество продуктов, которое может быть заморожено в течение 24 часов, указано на табличке технических данных;
- процесс замораживания занимает 24 часа. В этот период не следует класть в морозильную камеру новые продукты, подлежащие замораживанию;
- замораживайте только высококачественные, свежие и тщательно вымытые продукты;
- перед замораживанием разделите продукты на маленькие порции для того, чтобы быстро и полностью их заморозить, а также чтобы иметь возможность размораживать только нужное количество продуктов;
- заверните продукты в алюминиевую фольгу или в полиэтиленовую пленку и проверьте, чтобы к ним не было доступа воздуха;
- не допускайте, чтобы свежие незамороженные продукты касались уже замороженных продуктов во избежание повышения температуры последних;
- постные продукты сохраняются лучше и дольше, чем жирные; соль сокращает срок хранения продуктов;
- пищевые лед может вызвать ожог кожи, если брать его в рот прямо из морозильной камеры;
- рекомендуется указывать дату замораживания на каждой упаковке; это позволит контролировать срок хранения.

## РЕКОМЕНДАЦИИ ПО ХРАНЕНИЮ ЗАМОРОЖЕННЫХ ПРОДУКТОВ

Для получения оптимальных результатов следует:

- убедиться, что продукты промышленной заморозки хранились у продавца в должных условиях;



Ремонт холодильников <http://rembitteh.ru/>

- обеспечить минимальное время доставки замороженных продуктов из магазина в свою морозильную камеру;
- не открывать дверцу слишком часто и не держать ее открытой дольше, чем необходимо.
- После размораживания продукты быстро портятся и не подлежат повторному замораживанию.
- Не превышайте время хранения, указанное изготовителем продуктов.



**ПРЕДУПРЕЖДЕНИЕ!**

Перед выполнением каких-либо операций по чистке или уходу за прибором выньте вилку сетевого шнура из розетки.



В холодильном контуре данного прибора содержатся углеводороды; поэтому его обслуживание и заправка должны осуществляться только уполномоченными специалистами.

**ПЕРИОДИЧЕСКАЯ ЧИСТКА**

Прибор нуждается в регулярной чистке:

- внутренние поверхности прибора и принадлежности мойте теплой водой с нейтральным мылом.
- тщательно проверьте уплотнение дверцы и вытрите его дочиста, чтобы оно было чистым и без мусора.
- сполосните и тщательно вытрите.



Не тяните, не двигайте и старайтесь не повредить трубки и кабели внутри корпуса.

Никогда не пользуйтесь для чистки внутренних поверхностей моющими средствами, абразивными порошками, чистящими средствами с сильным запахом или полировальными пастами, так как они могут повредить поверхность и оставить стойкий запах.

Чтобы очистить конденсатор (решетка черного цвета) и компрессор, расположенные с задней стороны прибора, воспользуйтесь щеткой. Эта операция повышает эффективность работы прибора и снижает потребление электроэнергии.



Будьте осторожны, чтобы не повредить систему охлаждения.

Некоторые чистящие средства для кухни содержат химикаты, могущие повредить пластмассовые детали прибора. По этой причине рекомендуется мыть внешний корпус прибора только теплой водой с небольшим количеством моющего средства.

После чистки подключите прибор к сети электропитания.

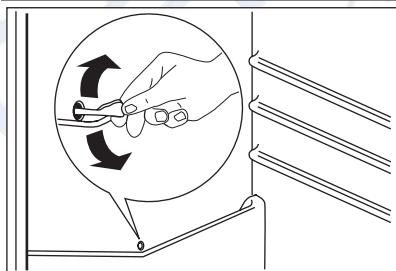
**РАЗМОРАЖИВАНИЕ ХОЛОДИЛЬНИКА**

При нормальных условиях эксплуатации удаление инея с испарителя холодильной камеры происходит автоматически при каждом включении компрессора. Талая вода сливается в специальный поддон, установленный с задней стороны прибора над компрессором, где она испаряется.

Регулярно прочищайте сливное отверстие, находящееся в середине канала холодильного отделения, во избежание накопления воды и попадания капель на находящиеся внутри продукты. Используйте для этого специальное приспособление, которое уже установлено в сливное отверстие.

## РАЗМОРАЖИВАНИЕ МОРОЗИЛЬНИКА

На полках и вокруг верхнего отделения морозильника всегда образуется определенное количество наледи.

Размораживайте морозильник, когда слой инея достигнет толщины около 3-5 мм.

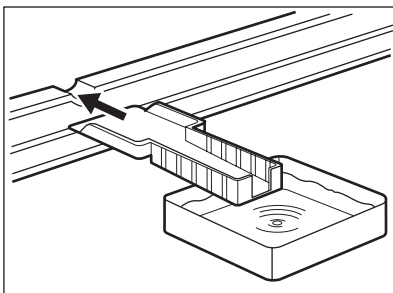

Примерно за 12 часов до начала размораживания поверните регулятор температуры по направлению к верхним положениям, чтобы создать достаточный резерв холода на время перерыва в работе.

Для удаления наледи выполните следующее:

1. Выключите прибор.
2. Извлеките из него все продукты, заверните их в несколько слоев газетной бумаги и поместите в прохладное место.



### ПРЕДУПРЕЖДЕНИЕ!

Не касайтесь замороженных продуктов влажными руками. Руки могут к ним примерзнуть.

3. Оставьте дверцу открытой и установите пластиковый скребок в специальное гнездо, расположенное в середине нижней части камеры, подставив под него емкость для сбора талой воды.



Чтобы ускорить процесс разморозки, поставьте в морозильное отделение кастрюлю с горячей водой. Также удаляйте падающие кусочки наледи, не дожидаясь их полного таяния.

4. После завершения размораживания тщательно протрите внутренние поверхности и уберите скребок в место его хранения.
5. Включите прибор.
6. Через два или три часа верните в камеру ранее удаленные из нее продукты.



Никогда не используйте острые металлические инструменты для удаления наледи с испарителя во избежание его повреждения. Нельзя использовать механические устройства или любые другие средства, не рекомендованные производителем, в целях ускорения процесса размораживания.

Повышение температуры упаковок с замороженными продуктами при размораживании может привести к сокращению безопасного срока их хранения.

## ПЕРЕРЫВЫ В ЭКСПЛУАТАЦИИ

Если прибор не будет использоваться в течение продолжительного времени, примите следующие меры предосторожности:

- отключите устройство от сети электропитания
- удалите все продукты
- разморозьте (если эта операция предусмотрена конструкцией прибора) и вымойте прибор и все принадлежности,

Ремонт холодильников <http://rembitteh.ru/>

- оставьте дверцы приоткрытыми, чтобы предотвратить образование неприятного запаха.

Если прибор будет продолжать работать, попросите кого-нибудь проверять его время от времени, чтобы не допустить порчи находящихся в нем продуктов в случае отключения электроэнергии.





**ВНИМАНИЕ!**

Перед устранением неисправностей извлеките вилку шнура питания из розетки.

Устранять неисправности, не указанные в данном руководстве, должен только квалифицированный электрик или уполномоченный специалист.

Неисправность	Возможная причина	Способ устранения
<b>Прибор не работает. Лампа не горит.</b>	Прибор выключен.	Включите прибор.
	Вилка шнура питания не вставлена как следует в розетку.	Как следует вставьте вилку шнура питания в розетку.
	Отсутствует электропитание прибора. Отсутствует напряжение в розетке электросети.	Подключите к этой сетевой розетке другой электроприбор. Обратитесь к квалифицированному электрику.
<b>Раздается предупреждающий звуковой сигнал.</b>	Температура в морозильнике слишком высокая.	См. «Сигнализация превышения температуры».
<b>Лампа не горит.</b>	Лампа находится в режиме ожидания.	Закройте и снова откройте дверцу.
	Лампа перегорела.	См. «Замена лампы».
<b>Компрессор работает непрерывно.</b>	Неправильно задана температура.	Задайте более высокую температуру.
	Неплотно закрыта дверца.	См. «Закрывание дверцы».
	Дверцу открывали слишком часто.	Не оставляйте дверцу открытой дольше, чем это необходимо.
	Слишком высокая температура продуктов.	Прежде чем положить продукты на хранение, дайте им охладиться до комнатной температуры.
	Слишком высокая температура воздуха в помещении.	Обеспечьте понижение температуры воздуха в помещении.
<b>Вода стекает по задней стенке холодильника.</b>	Во время автоматического размораживания на задней панели размораживается наледь.	Это нормально.
<b>Вода стекает на пол.</b>	Сброс талой воды направлен мимо поддона испарителя, расположенного над компрессором.	Направьте сброс талой воды в поддон испарителя.

Неисправность	Возможная причина	Способ устранения
<b>Температура внутри прибора слишком низкая.</b>	Неправильно задана температура.	Задайте более высокую температуру.
<b>Температура внутри прибора слишком высокая.</b>	Одновременно хранится слишком много продуктов.	Одновременно закладывайте меньшее количество продуктов.
<b>Температура в холодильнике слишком высокая.</b>	Внутри прибора отсутствует циркуляция холодного воздуха.	Убедитесь, что внутри прибора циркулирует холодный воздух.
<b>Температура в морозильном отделении слишком высокая.</b>	Продукты расположены слишком близко друг к другу.	Укладывайте продукты так, чтобы обеспечить циркуляцию холодного воздуха.
<b>Слишком много инея.</b>	Продукты упакованы неправильно.	Упакуйте продукты правильно.
	Неплотно закрыта дверца.	См. «Закрывание дверцы».
<b>Сверху или снизу на дисплее температуры отображается квадрат.</b>	Произошла ошибка в измерении температуры.	Позвоните в сервисный центр (система охлаждения будет и далее поддерживать низкую температуру продуктов, однако регулировка температуры будет невозможна).
<b>DEMO высвечивается на дисплее.</b>	Прибор находится в деморежиме (DEMO)	Нажмите на кнопку Mode и удерживайте ее приблизительно 10 секунд; прозвучит длинный сигнал зуммера, а дисплей на короткое время погаснет, после чего прибор перейдет в нормальный режим работы.

## ЗАМЕНА ЛАМПЫ

Прибор оборудован светодиодной лампой длительного срока службы.

Этот элемент освещения подлежит замене только в сервисном центре. Обращайтесь в сервисный центр.

## ЗАКРЫТИЕ ДВЕРЦЫ

1. Прочистите уплотнители дверцы.
2. При необходимости отрегулируйте дверцу. См. раздел «Установка».
3. При необходимости замените непригодные уплотнения дверцы. Обратитесь в сервисный центр.

## РАЗМЕЩЕНИЕ



### ВНИМАНИЕ!

Если вы выбрасываете старый холодильник с пружинным замком (защелкой) дверцы, необходимо вывести замок из строя, чтобы дети, играя, не оказались запертыми внутри.



После установки прибора должен быть обеспечен свободный доступ к сетевой вилке.

Устанавливайте холодильник в месте, где температура окружающей среды соответствует климатическому классу, указанному на табличке с техническими данными:

Климатический класс	Температура окружающей среды
SN	от +10°C до +32°C
N	от +16°C до +32°C
ST	от +16°C до +38°C

Климатический класс	Температура окружающей среды
T	от +16°C до +43°C

## ПОДКЛЮЧЕНИЕ К ЭЛЕКТРОСЕТИ

Перед включением прибора в сеть удостоверьтесь, что напряжение и частота, указанные в табличке технических данных, соответствуют параметрам вашей домашней электрической сети.

Прибор должен быть заземлен. С этой целью вилка сетевого шнура имеет специальный контакт заземления. Если розетка электрической сети не заземлена, выполните отдельное заземление прибора в соответствии с действующими нормами, поручив эту операцию квалифицированному электрику. Изготовитель снимает с себя всякую ответственность в случае несоблюдения вышеуказанных правил техники безопасности. Данное изделие соответствует директивам Европейского Союза.

## ТРЕБОВАНИЯ К ВЕНТИЛЯЦИИ

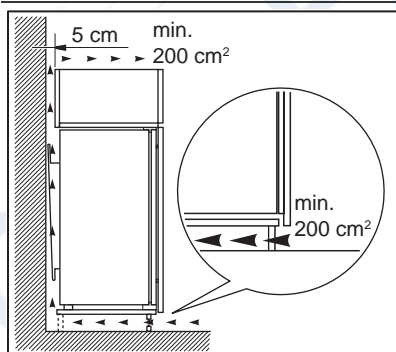

Необходимо обеспечить достаточную циркуляцию воздуха с задней стороны прибора.

# ШУМЫ ПРИ РАБОТЕ

<http://rembitteh.ru/>

При нормальных условиях работы слышны некоторые звуки (работы компрессора, циркуляции хладагента).

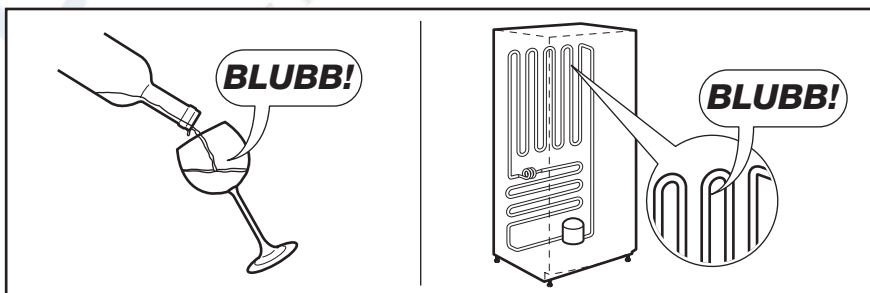
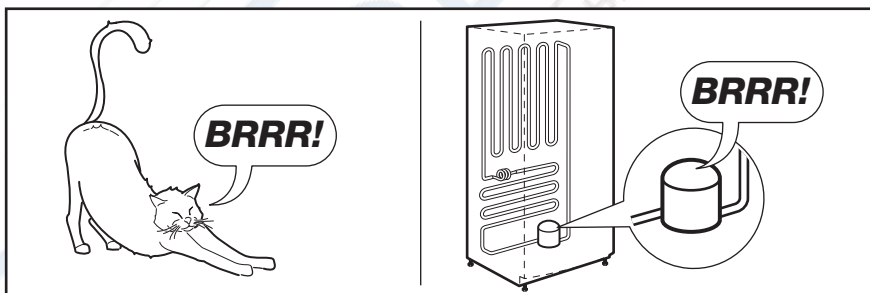
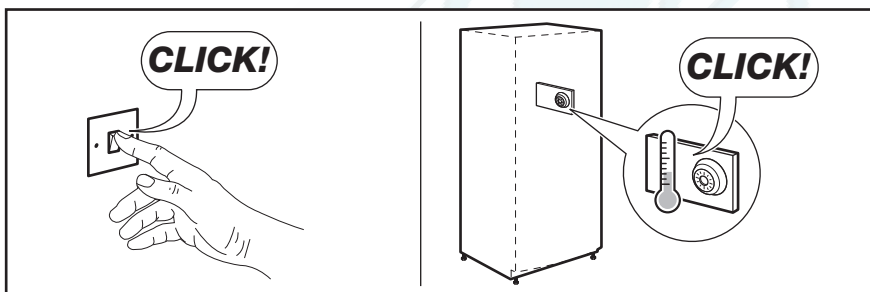
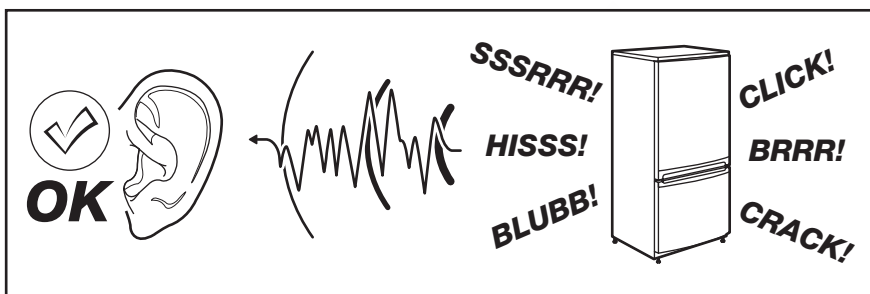



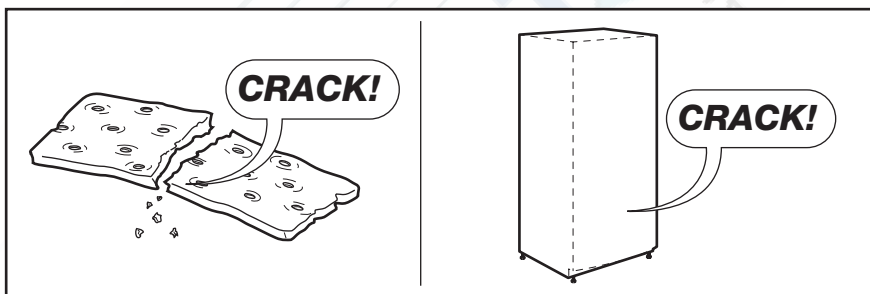
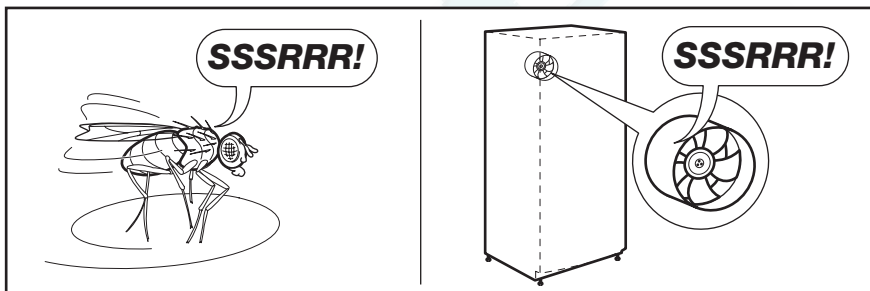
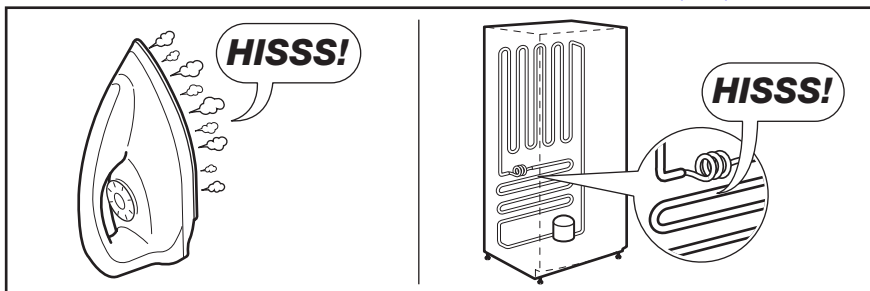

## ТЕХНИЧЕСКИЕ ДАННЫЕ

Размеры ниши для встраивания		
	Высота	1780 мм
	Ширина	560 мм
	Глубина	550 мм
Время повышения температуры		24 час
Напряжение		230-240 В
Частота		50 Гц

Технические данные указаны на паспортной табличке на левой стенке внутри прибора и на табличке энергопотребления.

## ОХРАНА ОКРУЖАЮЩЕЙ СРЕДЫ

Материалы с символом  следует сдавать на переработку. Положите упаковку в соответствующие контейнеры для сбора вторичного сырья.

Принимая участие в переработке старого электробытового оборудования, Вы помогаете защитить окружающую среду и

здоровье человека. Не выбрасывайте вместе с бытовыми отходами бытовую технику, помеченную символом . Доставьте изделие на местное предприятие по переработке вторичного сырья или обратитесь в свое муниципальное управление.



ME10

Дата производства данного изделия указана в серийном номере (serial number), где первая цифра номера соответствует последней цифре года производства, вторая и третья цифры номера – порядковому номеру недели. Например, серийный номер 11012345 означает, что изделие произведено на десятой неделе 2011 года.

ІНФОРМАЦІЯ З ТЕХНІКИ БЕЗПЕКИ .....	68
ПАНЕЛЬ КЕРУВАННЯ .....	71
ЩОДЕННЕ КОРИСТУВАННЯ .....	75
КОРИСНІ ПОРАДИ .....	77
ДОГЛЯД ТА ЧИСТКА .....	79
ЩО РОБИТИ, КОЛИ .....	81
УСТАНОВКА .....	83
ШУМИ .....	84
ТЕХНІЧНІ ДАНІ .....	85
ОХОРОНА ДОВКІЛЛЯ .....	86

## МИ ПРО ВАС ДУМАЄМО

Дякуємо за покупку приладу Electrolux. Ви обрали продукт, який втілює в собі десятки років професійного досвіду та інновацій. Оригінальний та стильний, він був розроблений з думкою про вас. Тому щоразу, коли ви ним користуєтесь, ви можете бути впевнені в отриманні гарних результатів.

Ласкаво просимо в світ Electrolux.

### Звертайтеся на наш веб-сайт:



Поради з використання, брошури, інструкції з усунення несправностей, сервісна інформація:  
[www.electrolux.com](http://www.electrolux.com)



Зареєструйте виріб, щоб отримати покращене обслуговування:  
[www.electrolux.com/productregistration](http://www.electrolux.com/productregistration)



Придбання приладдя, витратних матеріалів та оригінальних запчастин для вашого приладу:  
[www.electrolux.com/shop](http://www.electrolux.com/shop)

## РОБОТА З КЛІЄНТАМИ ТА СЕРВІСНЕ ОБСЛУГОВУВАННЯ

Рекомендується використовувати оригінальні запчастини.

При звертанні до сервісного центру необхідно мати наступну інформацію.

Її можна знайти на табличці з технічними даними. Модель, номер виробу, серійний номер.



Увага! Важлива інформація з техніки безпеки.



Загальна інформація та рекомендації



Екологічна інформація

Може змінитися без оповіщення.

## ІНФОРМАЦІЯ З ТЕХНІКИ БЕЗПЕКИ

В інтересах вашої безпеки та для належного використання приладу уважно прочитайте цю інструкцію, включаючи підказки та застереження, перш ніж встановлювати його і розпочинати ним користуватися. Аби уникнути помилкових дій і нещасних випадків необхідно, щоб усі, хто користується приладом, ретельно ознайомилися з правилами експлуатації і техніки безпеки. Збережіть цю інструкцію і в разі продажу або передачі приладу іншим особам обов'язково передайте її разом із приладом, щоб усі користувачі змогли в будь-який час ознайомитися з правилами експлуатації і технікою безпеки.

Задля безпеки життя та майна дотримуйтеся викладених у цій інструкції рекомендацій з техніки безпеки, оскільки компанія-виробник не несе відповідальності за шкоду, що сталася через недотримання цих рекомендацій.

### БЕЗПЕКА ДІТЕЙ І ВРАЗЛИВИХ ОСІБ

- Прилад не призначений для користування ним людьми (в т.ч. дітьми) з обмеженими фізичними, сенсорними чи розумовими здібностями чи недостатнім досвідом та знаннями, якщо їм не було проведено відповідного інструктажу з користування приладом особою, відповідальною за їх безпеку.  
Щоб діти не гралися з приладом, вони мають користуватися ним під наглядом дорослих.
- Не дозволяйте дітям гратися з пакувальними матеріалами. Порушення цієї вимоги може призвести до того, що вони можуть задихнутися.
- Перш ніж утилізувати прилад, вийміть вилку з розетки, відріжте кабель (у місці, яке знаходиться якомога ближче до корпусу) і зніміть дверцята, щоб запобігти випадкам, коли діти, граючись, отримають електрошок або замкнуться всередині.
- Якщо цей прилад, оснащений магнітним замком, має замінити старий прилад із замком на пружині (клямкою), подбайте про те, щоб вивести з ладу пружину, перш ніж утилізувати старий прилад. У такий спосіб ви попередите ситуацію, коли він може стати смертельною пасткою для дитини.

### ЗАГАЛЬНІ ПРАВИЛА БЕЗПЕКИ



#### Попередження!

Вентиляційні отвори в корпусі приладу та в конструкції, що вбудовується, мають бути відкритими.

- Прилад призначений для зберігання харчових продуктів і напоїв у звичайному домогосподарстві, як пояснюється в цій інструкції.
- Не застосовуйте механічні пристрої чи інші штучні засоби для прискорення процесу розморожування.
- Не використовуйте інші електричні пристрої (наприклад, прилад для виготовлення морозива) всередині холодильника, якщо це не передбачено виробником.
- Стежте за тим, щоб не пошкодити контур циркуляції холодоагенту.
- У контурі циркуляції холодоагенту міститься холодоагент ізобутан (R600a) — природний газ, що майже не шкідливий для довкілля, проте займистий.

Подбайте, щоб під час транспортування й установки приладу жоден із компонентів контуру циркуляції холодоагенту не був пошкоджений.

У разі пошкодження контуру циркуляції холодоагенту:

- уникайте контакту з відкритим вогнем або джерелами займання;
- ретельно провітрити приміщення, де знаходиться прилад.

- З міркувань безпеки не слід змінювати технічні характеристики приладу чи якимось чином його модифікувати. Будь-яке пошкодження кабелю може викликати коротке замикання, пожежу й ураження електричним струмом.



#### Попередження!

Щоб уникнути нещасних випадків, заміну всіх електричних компонентів (кабель живлення, вилка, компресор) має виконувати сертифікований майстер або спеціаліст сервісного центру.

1. Забороняється подовжувати кабель живлення.

2. Подбайте про те, щоб вилка кабелю живлення не була роздавлена чи пошкоджена задньою частиною приладу. Роздавлена чи пошкоджена вилка кабелю живлення може перегрітися і спричинити пожежу.
3. Подбайте про наявність доступу до вилки кабелю живлення.
4. Не тягніть за кабелів живлення.
5. Не вставляйте вилку в розетку, яка хитається. Існує ризик ураження електричним струмом чи виникнення пожежі.
6. Не можна користуватися приладом без плафона на лампі (якщо передбачено) для внутрішнього освітлення.

- Прилад важкий. Пересувати його слід обережно.
- Не беріть речі в морозильному відділенні та не торкайтеся до них, якщо ваші руки вологі чи мокрі — це може призвести до поранення або холодого опіку.
- Не слід надовго залишати прилад під прямими сонячними променями.
- Скляні лампи в цьому приладі (якщо передбачені) — це спеціальні лампи, призначені лише для побутових приладів. Вони не придатні для освітлення житлових приміщень.

## ЩОДЕННЕ ВИКОРИСТАННЯ

- Не ставте гарячий посуд на пластикові частини приладу.
- Не зберігайте в приладі займистий газ або рідини, бо вони можуть вибухнути.
- Не кладіть продукти безпосередньо навпроти отворів для повітря в задній стінці. (Якщо прилад оснащено системою Frost Free)
- Заморожені продукти після розморожування не можна заморожувати знову.
- Фасовані заморожені продукти зберігайте у відповідності з інструкціями виробника.
- Необхідно чітко дотримуватися рекомендацій виробника приладу щодо зберігання продуктів. Зверніться до відповідних інструкцій.
- Не розміщуйте газовані або шипучі напої в морозильному відділенні, бо через підвищення тиску на пляшку вони можуть вибухнути, що пошкодить прилад.
- Морозиво на паличці спроможне викликати холодові опіки, якщо його їсти прямо з морозильника.

## ДОГЛЯД І ЧИЩЕННЯ

- Перш ніж виконувати технічне обслуговування, вимкніть прилад і вийміть вилку з розетки.
- При чистенні не можна користуватися металевими предметами.
- Не використовуйте гострі предмети для чистення приладу від льоду. Користуйтеся пластиковим шкребок.
- Регулярно перевіряйте злив води з холодильника. За потреби прочищайте його. Якщо злив буде заблокований, вода збиратиметься на дні приладу.

## УСТАНОВКА



Під час підключення до електромережі ретельно дотримуйтеся інструкцій, наведених у відповідних параграфах.

- Розпакуйте прилад і огляньте на предмет пошкоджень. Не користуйтеся приладом, якщо він пошкоджений. У разі виявлення пошкоджень негайно повідомте про це торговельний заклад, де ви придбали прилад. У цьому разі збережіть пакування.
- Рекомендується зачекати щонайменше дві години, перш ніж вмикати прилад, з тим щоб масло повернулося до компресора.
- Повітря має нормально циркулювати довкола приладу; недотримання цієї рекомендації призводить до перегрівання. Щоб досягти достатньої вентиляції, дотримуйтеся відповідних інструкцій щодо встановлення.
- По можливості, встановлюйте прилад так, щоб його задня стінка була повернута до стіни. Це дозволить уникнути торкання гарячих частин (компресора, конденсора) і відповідно опіків.
- Прилад не можна ставити біля батареї опалення або плити.
- Подбайте про те, щоб до розетки був доступ після встановлення приладу.
- Підключення з метою подачі води здійснюйте лише до джерела питної води (якщо передбачено підключення до водопроводу).

## ТЕХНІЧНЕ ОБСЛУГОВУВАННЯ

- Електричні роботи, необхідні для обслуговування приладу, мають виконуватися кваліфікованим електриком або компетентною особою.

**Ремонт холодильників** <http://rembitteh.ru/>

- Технічне обслуговування цього приладу має здійснюватися лише кваліфікованим персоналом. Для ремонту необхідно використовувати лише оригінальні запасні частини.

**ЗАХИСТ ДОВКІЛЛЯ**

Ні в охолоджувальній системі, ні в ізоляційних матеріалах цього приладу не міститься газів, які могли б нанести шкоду озоновому шару. Прилад не можна утилізувати разом з міськими відходами та сміттям. Ізоляційна піна містить займісті газу: прилад необхідно утилізувати згідно з відповідними нормативними актами, виданими місцевими органами влади. Уникайте пошкодження холодильного агрегату, особливо в задній частині, поблизу теплообмінника. Матеріали, позначені символом , підлягають вторинній переробці.

Цей продукт по змісту небезпечних речовин відповідає вимогам Технічного регламенту обмеження використання деяких небезпечних речовин в електричному та електронному обладнанні (постанова Кабінету Міністрів України №1057 від 3 грудня 2008р.)

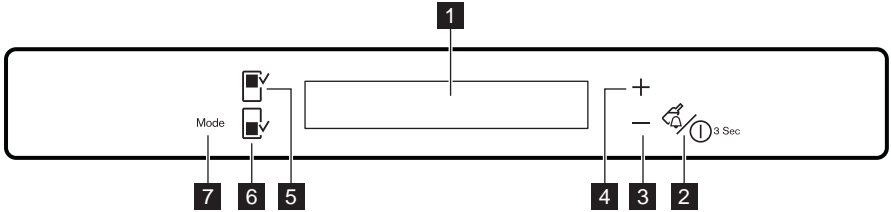

- 1** Дисплей
- 2** Кнопка Drink Chill і кнопка увімкнення/вимкнення (ON/OFF) приладу
- 3** Кнопка зниження температури
- 4** Кнопка підвищення температури
- 5** Кнопка холодильного відділення

- 6** Кнопка морозильника
  - 7** Кнопка Mode
- Стандартний звук кнопок можна змінити на глосніший, одночасно натиснувши й утримуючи декілька секунд кнопку Mode і кнопку зниження температури. Нове налаштування можна скасувати у будь-який час.

## ДИСПЛЕЙ

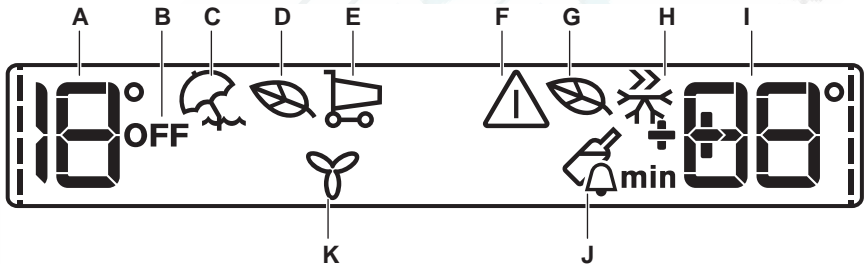

- A) Індикатор температури холодильника
- B) Індикатор вимкнення холодильної камери
- C) HolidayMode
- D) Режим EcoMode холодильної камери
- E) ShoppingMode
- F) Сигнальний індикатор
- G) Режим EcoMode морозильної камери
- H) Режим FastFreeze
- I) Індикатор температури морозильника
- J) Режим DrinksChill
- K) Режим FreeStore

## ВМИКАННЯ ПРИЛАДУ

Щоб увімкнути прилад, виконайте нижченаведені дії.

1. Підключіть вилку до розетки.
2. Індикатори температури показують температуру, встановлену за промовчанням.

Якщо на дисплеї відображається символ DEMO, прилад працює в демонстраційному режимі: див. розділ «ЩО РОБИТИ ,КОПИ ...». Інструкції щодо вибору і встановлення іншої температури див. у розділі «Регулювання температури».

## ВИМКНЕННЯ ХОЛОДИЛЬНИКА

Щоб вимкнути холодильник, виконайте нижченаведені дії.

1. Натисніть і утримуйте кілька секунд кнопку Fridge Compartment .



Після вибору холодильної або морозильної камери починається анімація -----.

Після вибору температури анімація мигтить протягом кількох хвилин.

- Відобразиться індикатор вимкнення (OFF) холодильника.

Індикатор «Відпустка» блимає протягом кількох секунд.

Індикатор температури у холодильній камері показує встановлену температуру.

Щоб вимкнути функцію, виконайте нижченаведені дії.

- Натисніть і утримуйте кнопку Mode, доки не почне блимати індикатор «Відпустка».
- Індикатор «Відпустка» згасає.



Функція вимикається шляхом вибору іншої температури для холодильника.

## ВИМКАННЯ ХОЛОДИЛЬНИКА

Щоб увімкнути холодильник, виконайте нижченаведені дії.

- Натисніть кнопку Fridge Compartment. Індикатор вимкнення холодильника (OFF) згасне.

Інструкції щодо вибору і встановлення іншої температури див. у розділі «Регулювання температури».

## ВИМКНЕННЯ

Щоб вимкнути прилад, дотримуйтеся наведених нижче вказівок.

- Натисніть і утримуйте протягом 3 секунд кнопку ON/OFF.
- Дисплей вимкнеться.
- Щоб від'єднати прилад від джерела живлення, витягніть вилку з розетки.

## РЕГУЛЮВАННЯ ТЕМПЕРАТУРИ

Оберіть холодильну або морозильну камеру. Натисніть кнопку «Температура», щоб встановити температуру.

Температура, встановлена за замовчуванням:

- +4°C для холодильника
- 18°C для морозильника

Індикатори температури показують встановлену температуру.

Встановлена температура буде досягнута протягом 24 годин.



Після перебоїв у електропостачанні встановлена температура залишається у пам'яті.

## HOLIDAYMODE

Завдяки цій функції холодильник можна лишити закритим та порожнім на період вашої відсутності протягом тривалого часу і не боятися, що в ньому утвориться поганий запах.



При виборі функції «Відпустка» холодильне відділення має бути порожнім.

Щоб увімкнути функцію, виконайте нижченаведені дії.

- Натисніть і утримуйте кнопку Mode, доки не з'явиться відповідний символ.

## РЕЖИМ ЕСОМОДЕ ДЛЯ ХОЛОДИЛЬНИКА І МОРОЗИЛЬНИКА

Для оптимальних умов збереження продуктів виберіть EcoMode.

Щоб увімкнути функцію, виконайте нижченаведені дії.

- Виберіть холодильне/морозильне відділення.
- Натисніть і утримуйте кнопку Mode, доки не з'явиться відповідний символ.

Індикатор EcoMode мигтатиме протягом декількох секунд.

На індикаторі температури відобразиться встановлена температура:

- для холодильника: +4°C
- для морозильника: -18°C

- Відобразиться індикатор EcoMode. Щоб вимкнути функцію, виконайте нижченаведені дії.

- Виберіть холодильне/морозильне відділення.
- Натисніть і утримуйте кнопку Mode, доки не почне мигтати індикатор EcoMode.
- Індикатор EcoMode згасне.



Функція вимикається шляхом вибору іншої температури.

## SHOPPINGMODE

Якщо потрібно покласти велику кількість теплих продуктів, наприклад, після відвідання магазину, радимо активувати функцію ShoppingMode для швидшого охолодження придбаних продуктів, та щоб уникнути нагрівання продуктів, які вже зберігаються в холодильнику.

Щоб увімкнути функцію, виконайте нижченаведені дії.



1. Натисніть і утримуйте кнопку Mode, доки не з'явиться відповідний символ.

Індикатор ShoppingMode блимає протягом кількох секунд.

Функція ShoppingMode автоматично вимикається приблизно через 6 годин. Щоб вимкнути функцію до автоматичного вимкнення, виконайте такі дії.

1. Натисніть і утримуйте кнопку Mode, доки не почне блимати індикатор ShoppingMode.
2. Індикатор ShoppingMode згасне.



Функція вимикається шляхом вибору іншої температури для холодильника.

## РЕЖИМ FASTFREEZE

Щоб увімкнути функцію, виконайте нижченаведені дії.

1. Виберіть морозильне відділення.
2. Натисніть і утримуйте кнопку Mode, доки не з'явиться відповідний символ.

Індикатор FastFreeze мигтіниме протягом декількох секунд.

Функція автоматично вимикається через 52 години.

Щоб вимкнути цю функцію раніше, ніж відбудеться автоматичне вимкнення, виконайте нижченаведені дії.

1. Виберіть морозильне відділення.
2. Натисніть і утримуйте кнопку Mode, доки не почне мигтінити індикатор FastFreeze.
3. Індикатор FastFreeze згасне.



Функція вимикається шляхом встановлення іншої температури для морозильника.

## РЕЖИМ DRINKSCHILL

Режим DrinksChill дозволяє настроїти звуковий сигнал на потрібний час, наприклад, якщо згідно рецепту тісто потребує охолодження протягом певного часу або якщо ви поставили у морозильник пляшку для швидкого охолодження і не хочете про них забути.

Щоб увімкнути функцію, виконайте нижченаведені дії.

1. Натисніть кнопку DrinkChill .  
З'являється індикатор DrinksChill.  
Таймер відображає встановлене значення (30 хвилин).
2. Натисніть кнопку зниження та підвищення температури, щоб змінити задане значення

ня таймера (діапазон - від 1 до 90 хвилин).

3. Таймер починає миготіти (min). Після закінчення зворотного відліку блимає індикатор DrinksChill і лунають звукові сигнали:

1. Витягніть напої з морозильної камери.
2. Натисніть кнопку DrinkChill, щоб вимкнути звук і завершити функцію.

Цю функцію можна вимкнути в будь-який момент під час зворотного відліку:

1. Натисніть кнопку DrinkChill.
2. Індикатор DrinksChill згасне.

Змінити настроєний час можна в будь-який момент до закінчення зворотного відліку шляхом натискання кнопок зниження і підвищення температури.

## СИГНАЛ ВИСОКОЇ ТЕМПЕРАТУРИ

Підвищення температури у морозильному відділенні (наприклад, через перебої в постачанні електроенергії) позначається:

- миготінням сигнального індикатора та індикатора температури в морозильній камері;
- звуковим сигналом.

Для налаштування сигналу попередження, виконайте такі дії.

1. Натисніть будь-яку кнопку.
2. Звуковий сигнал вимкнено.
3. Протягом декількох секунд індикатор температури в морозильній камері показує найвищу досягнуту температуру. Потім знову відображається встановлена температура.

4. Сигнальний індикатор продовжує миготіти до відновлення нормальних умов.

При досягненні звичайних умов сигнальний індикатор згасає.

## СИГНАЛ ВІДКРИТИХ ДВЕРЦЯТ

Якщо залишити дверцята відкритими на декілька хвилин, то пролунає звуковий сигнал.

Про відкриті дверцята вас сповіщають:

- блимання сигнального індикатора та
- звуковий сигнал

Після відновлення нормальних умов (дверцята закриті) звуковий сигнал вимикається.

Під час сигнальної фази звуковий сигнал можна вимкнути, натиснувши будь-яку кнопку.

## РЕЖИМ FREESTORE

Щоб увімкнути функцію, виконайте нижченаведені дії.

1. Натисніть і утримуйте кнопку Mode, доки не з'явиться відповідний символ.

Індикатор FreeStore блимає протягом кількох секунд.

2. Горить індикатор FreeStore.  
Щоб вимкнути функцію, виконайте нижченаведені дії.

1. Натисніть і утримуйте кнопку Mode, доки не почне блимати індикатор FreeStore.
2. Індикатор FreeStore згасне.



Якщо функція активується автоматично, індикатор FreeStore не відображається (див. розділ «Щоденне користування»).

У разі активації режиму FreeStore споживання електроенергії збільшується.

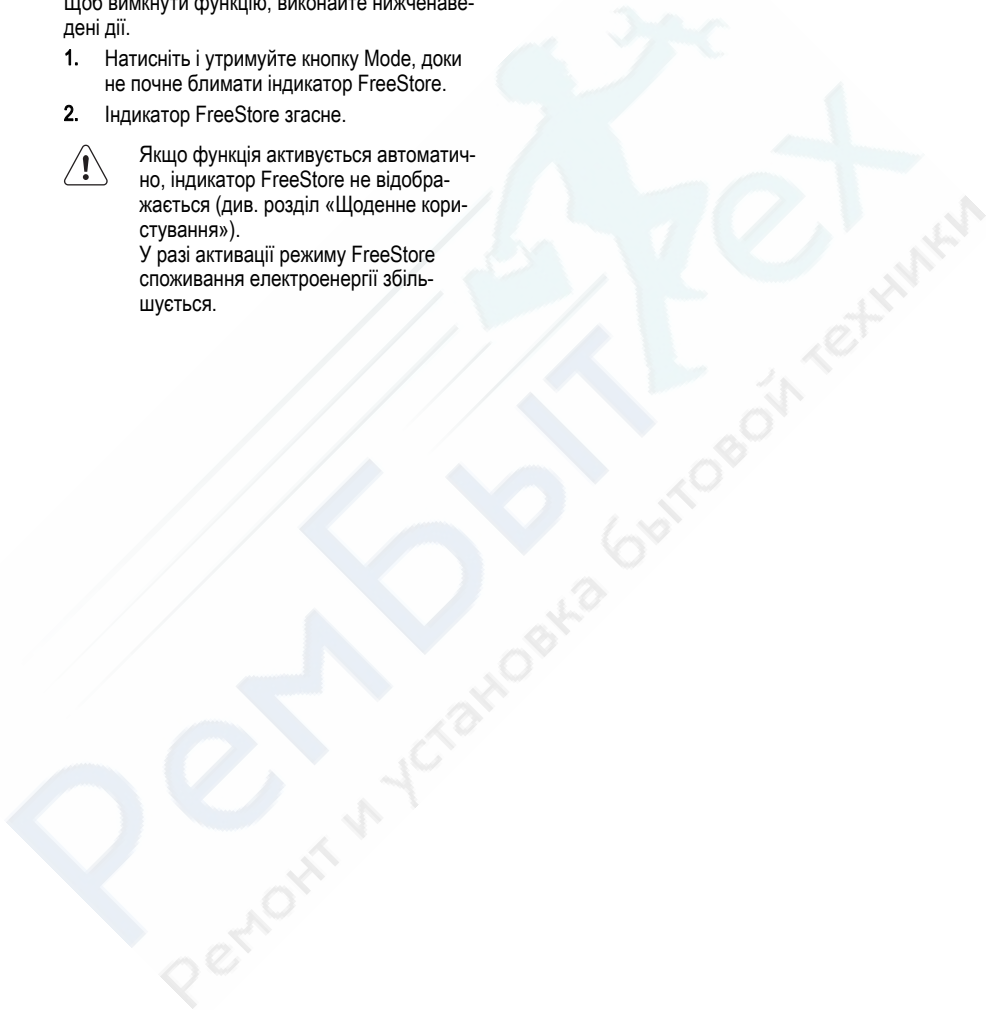

## МИТТЯ КАМЕРИ

Перед першим використанням приладу помийте його камеру й усі внутрішні аксесуари теплою водою з нейтральним милом, щоб усунути характерний запах нового обладнання, а потім ретельно витріть воду.



Не застосовуйте миючі засоби або абразивні порошки, бо вони можуть пошкодити поверхню.



Якщо на дисплеї відображається символ DEMO, прилад працює в демонстраційному режимі: зверніться до розділу «ЩО РОБИТИ, КОЛИ ...».

## ЗАМОРОЖУВАННЯ СВІЖИХ ПРОДУКТІВ

Морозильна камера підходить для заморожування свіжих продуктів та для тривалого зберігання заморожених продуктів і продуктів глибокої заморозки.

Щоб заморозити свіжі продукти, активуйте функцію Fast Freeze принаймні за 24 години до того, як покласти до морозильної камери продукти для заморожування.

Кладіть свіжі продукти, які потрібно заморозити, у шухляду Fast Freeze, оскільки це найхолодніше місце.

Максимальна кількість продуктів, яку можна заморозити за 24 години, вказана на **табличці з технічними даними**, що розташована всередині приладу.

Процес заморожування триває 24 години: впродовж цього періоду не додавайте нові продукти для заморожування.



Коли застосовувати функцію Fast Freeze:

приблизно за 6 годин до	завантаження невеликої кількості необроблених продуктів (близько 5 кг)
приблизно за 24 годин до	завантаження максимальної кількості продуктів (див. таблицю технічних даних)
не потрібно	завантаження заморожених продуктів
не потрібно	завантаження невеликої кількості продуктів — до 2 кг на день

## ЗАМОРОЖУВАННЯ СВІЖИХ ПРОДУКТІВ

Перед тим як завантажувати продукти при першому увімкненні, а також після тривалого періоду бездіяльності, дайте приладу попрацювати щонайменше 2 години, встановивши більш холодну температуру.



У разі випадкового розморожування, якщо електропостачання було відсутнє довше, ніж зазначено у таблиці технічних характеристик у графі «rising time», розморожені продукти необхідно якнайшвидше спожити або негайно приготувати, охолодити і знову заморозити.

## ПРИГОТУВАННЯ КУБІКІВ ЛЬОДУ

Цей прилад оснащений одним або кількома лотками для приготування кубиків льоду. Наповніть ці лотки водою, а потім покладіть їх у морозильне відділення.



Виймаючи лотки з морозильника, не користуйтеся металевими інструментами.

## АКУМУЛЯТОРИ ХОЛОДУ

У морозильнику є принаймні один акумулятор холоду, який збільшує час зберігання у разі припинення постачання електроенергії або несправності. <http://rembitteh.ru/>

## РОЗМОРОЖУВАННЯ

Перш ніж споживати продукти глибокої заморозки, їх можна розморозити у холодильному

відділенні або при кімнатній температурі, залежно від того, скільки часу у вас є на це. Невеликі шматки можна готувати навіть замороженими, прямо з морозильника: У цьому випадку на готування піде більше часу.

## ЗІМНІ ПОЛИЧКИ

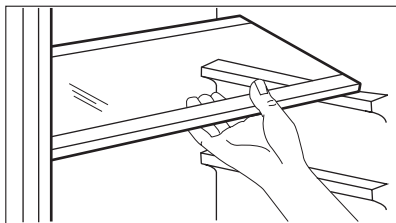

Стінки холодильника мають ряд напрямних, тому висоту полиць можна змінювати за бажанням.

Для оптимального використання простору полиці можна складати (передня половина відкидається на задню).

## ВСТАНОВЛЕННЯ ПОЛИЧОК НА ДВЕРЦЯТАХ

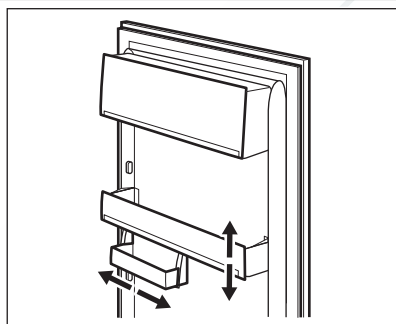

Для зберігання упаковок із продуктами різного розміру полиці на дверцятах можна встановлювати на різній висоті.

Це робиться наступним чином: повільно тягніть полицю в напрямку, вказаному стрілками, поки вона не звільниться. Потім встановіть полицю у потрібному місці.

## FREESTORE

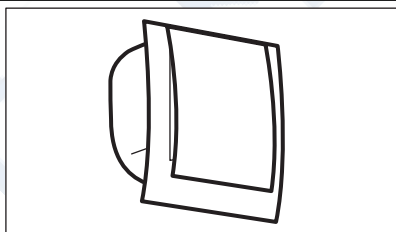

Холодильне відділення оснащено пристроєм, який забезпечує швидке охолодження продуктів і підтримує рівномірну температуру.

За потреби цей пристрій вмикається автоматично, наприклад, щоб швидко відновити температуру у відділенні після відкриття дверцят чи в умовах високої температури навколишнього середовища.

Також пристрій можна вмикати вручну (див. розділ, присвячений режиму FreeStore).



Пристрій FreeStore зупиняється при відкритті дверцят і знову починає працювати після їх закриття.

## ПОРАДИ ПРО ТЕ, ЯК ЗАОЩАДЖУВАТИ ЕЛЕКТРОЕНЕРГІЮ

- Не відкривати часто дверцята і не залишати їх відкритими довше, ніж це абсолютно необхідно.
- Коли температура навколишнього повітря висока, регулятор температури встановлений на більшу потужність, а прилад повністю завантажений, компресор може працювати безперервно, що призводить до появи інею або льоду на випарнику. Якщо це трапляється, поверніть регулятор температури вбік нижчого значення, щоб унеможливити автоматичне розмерзання і, таким чином, заощадити електроенергію.

## РЕКОМЕНДАЦІЇ ЩОДО ЗБЕРІГАННЯ В ХОЛОДИЛЬНИКУ НЕОБРОБЛЕНИХ ПРОДУКТІВ

Щоб отримати найкращі результати:

- не зберігайте в холодильнику страви, коли вони теплі; не зберігайте рідини, що випаровуються
- накривайте або загортайте продукти, особливо ті, що сильно пахнуть
- розміщуйте продукти так, щоб повітря могло вільно циркулювати довкола них

## РЕКОМЕНДАЦІЇ ЩОДО ЗАМОРОЖУВАННЯ

Корисні поради:

М'ясо (будь-якого типу): покладіть у поліетиленові кульки і поставте на скляну полицку над шухлядою для овочів.

Задля безпеки зберігайте продукт таким чином не довше ніж один або два дні.

Готові страви, холодні страви тощо...: необхідно накривати і можна ставити на будь-яку полицку.

Фрукти та овочі: слід ретельно помити і покласти і спеціальну шухляду, яка входить у комплект постачання.

Масло і сир: слід покласти у спеціальні герметичні контейнери або загорнути в алюмінієву фольгу чи покласти поліетиленові кульки, щоб максимально захистити від обвітрювання.

Пляшки з молоком: слід закрити кришками і зберігати в підставці для пляшок на дверцятах.

Банани, картопля, цибуля та часник (якщо вони не упаковані): не слід зберігати в холодильнику.

## ПОРАДИ ЩОДО ЗАМОРОЖУВАННЯ

Ось кілька важливих підказок, які допоможуть вам одержати найкращі результати заморожування:

- максимальна кількість продуктів, яку можна заморозити за 24 год. вказана на табличці з технічними даними;
- процес заморожування триває 24 години. Упродовж цього періоду не можна додавати продукти до тих, які вже заморожуються;
- заморожуйте лише продукти найвищої якості, свіжі і ретельно вимиті;
- готуйте продукти невеликими партіями, щоб можна було їх швидко і повною мірою заморозити, а потім розморозити стільки, скільки потрібно;
- загортайте продукти в алюмінієву фольгу або складайте в поліетиленові кульки; пакування має бути герметичним;
- не давайте незаморозеним продуктам контактувати з уже замороженими; в іншому разі температура останніх підвищиться;
- пласкі продукти зберігаються краще і довше, ніж товсті; сіль зменшує термін зберігання продуктів;
- шматочки льоду, якщо їх проковтнути відразу після того, як продукт був вийнятий з морозильника, можуть викликати холодний опік;
- рекомендується вказувати на кожній окремій упаковці дату заморожування, щоб не перевищувати тривалість зберігання;

## ПОРАДИ ЩОДО ЗБЕРІГАННЯ ЗАМОРОЖЕНИХ ПРОДУКТІВ

Щоб отримати найкращі результати:

- переконайтеся, що продукти, які продаються замороженими, належним чином зберігалися в магазині;
- подбайте про те, щоб заморожені продукти якнайшвидше були перенесені з продуктового магазину до морозильника;

Ремонт холодильников <http://rembitteh.ru/>

- не відкривайте часто дверцята і не залишайте їх відкритими довше, ніж це абсолютно необхідно;
- після розморожування продукти швидко псуються, і їх не можна заморожувати знову;
- не можна зберігати продукти довше, ніж вказано їх виробником.





### Обережно!

Перш ніж виконувати операції з технічного обслуговування, завжди виймайте вилку з розетки.



У холодильному агрегаті цього приладу містяться вуглеводні; тому технічне обслуговування та перезарядку його має виконувати лише кваліфікований майстер.



Дбайте про те, щоб не пошкодити систему охолодження.

Багато комерційних засобів для чищення поверхонь містять хімікати, які можуть пошкодити пластик у цьому приладі. Тому рекомендується мити корпус зовні виключно теплою водою з додаванням невеликої кількості рідкого миючого засобу. Завершивши миття, знову підключіть прилад до електромережі.

## ПЕРІОДИЧНЕ МИТТЯ

Прилад необхідно регулярно мити:

- камеру та аксесуари мийте теплою водою з нейтральним милом.
- регулярно перевіряйте ізоляцію дверцят, щоб переконатися, що вона чиста і на ній немає решток продуктів.
- протріть чистою водою і ретельно витріть.



Не тягніть, не пересувайте і не пошкоджуйте трубки та/або кабелі всередині камери.

Ніколи не застосовуйте детергенти, абразивні порошки, чистильні засоби з сильним запахом або поліролі, щоб почистити камеру зсередини, бо вони можуть пошкодити поверхню або залишити сильний запах.

## РОЗМОРОЖУВАННЯ ХОЛОДИЛЬНИКА

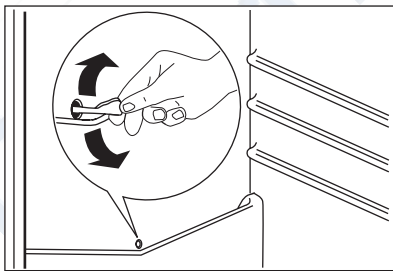

Іній автоматично видаляється з випарника холодної відділення щоразу, коли в режимі звичайної експлуатації припиняється робота компресора. Тала вода витікає через жолоб у спеціальний контейнер в задній частині приладу над двигуном компресора, де потім випаровується.

Слід періодично чистити зливний отвір для талої води по центру холодної відділення, щоб запобігти переливанню води через край та потраплянню її на продукти в холодильнику. Користуйтеся спеціальним очищувачем із комплекту поставки (він вставлений у зливний отвір).

## РОЗМОРОЖУВАННЯ МОРОЗИЛЬНИКА

На полицях морозильника та навколо верхнього відділення завжди формується певна кількість інею.

Коли товщина шару інею досягає приблизно 3-5 мм, розморозуйте морозильник.



Приблизно за 12 годин до розморожування встановіть регулятор температури на вищу потужність, щоб накопичити достатній резерв холоду, зважаючи на заплановану перерву в роботі приладу.

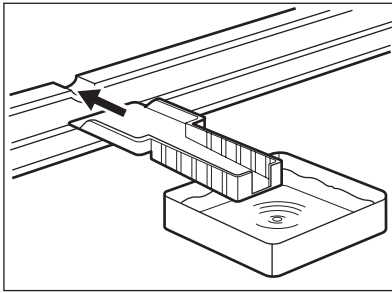

Щоб прибрати іній, виконайте наступні дії.

1. Вимкніть прилад.
2. Вийміть продукти, загорніть їх у декілька газет та покладіть у прохолодне місце.

**Обережно!**

Не торкайтеся заморожених продуктів вологими руками. Руки можуть примерзнути до продуктів.

3. Залиште дверцята відчиненими і вставте пластмасовий шкребок у відповідне місце внизу по центру, а також підставте посудину для збору талої води.



Для прискорення процесу розморожування, поставте у морозильне відділення посудину з теплою водою. Також видаляйте кусочки льоду, що відколюються у процесі розморожування.

4. Коли розморожування завершиться, ретельно висушіть внутрішні поверхні й збережіть шкребок для використання в майбутньому.
5. Увімкніть прилад.
6. Через 2-3 години завантажте у прилад раніше вийняті продукти.



Щоб не пошкодити випарник, не використовуйте металеві предмети для видалення інею. Для прискорення процесу розморожування не застосовуйте механічні пристрої чи інші засоби, окрім засобів, рекомендованих виробником.

Підвищення температури заморожених продуктів під час розморожування може скоротити термін їх придатності.

## ПЕРІОДИ ПРОСТОЮ

Коли прилад тривалий час не експлуатується, виконайте такі запобіжні дії:

- відключіть прилад від джерела електричного струму
- вийміть з нього всі продукти
- розморозьте (якщо передбачено) та почистіть прилад і все приладдя;

- залишіть дверцята прочиненими, щоб запобігти утворенню неприсмних запахів.

Якщо ви не виключатимете прилад, то попросіть кого-небудь періодично перевіряти продукти, які в ньому знаходяться, на предмет псування через відключення електроенергії.





### Попередження!

Перш ніж почати усунення несправності, відключіть прилад від розетки. Усунення несправностей, які не вказані в цій інструкції, повинен виконувати кваліфікований електрик або інша компетентна особа.

Проблема	Можлива причина	Спосіб усунення
<b>Прилад не працює. Лампочка не світиться.</b>	Прилад вимкнений.	Увімкніть прилад.
	Кабель живлення не підключено належним чином до електромережі.	Правильно вставте вилку кабелю живлення в розетку.
	До приладу не подається електроживлення. Відсутня напруга в розетці.	Підключіть до розетки інший електроприлад. Зверніться до кваліфікованого електрика.
<b>Лунає звуковий сигнал.</b>	Температура в морозильнику надто висока.	Див. розділ «Сигнал надмірної температури».
<b>Лампочка не світиться.</b>	Лампочку переведено в режимі очікування.	Зачиніть, а потім відчиніть дверцята.
	Лампочка несправна.	Див. розділ «Заміна лампочки».
<b>Компресор працює без зупинок.</b>	Неправильно встановлено температурний режим.	Встановіть вищу температуру.
	Дверцята не зачинені належним чином.	Див. розділ «Зачинення дверцят».
	Дверцята відчинялися надто часто.	Не тримайте дверцята відчиненими довше, ніж необхідно.
	Температура продуктів надто висока.	Зачекайте, доки продукти охолонуть до кімнатної температури, перш ніж розміщувати їх у приладі.
	Температура у приміщенні надто висока.	Зменште температуру у приміщенні.
<b>По задній панелі холодильника тече вода.</b>	Під час автоматичного розморожування на задній панелі тане іній.	Це цілком нормально.
<b>Вода тече на підлогу.</b>	Злив для талої води не спрямовано у піддон для випаровування, який розташований над компресором.	Приєднайте злив для талої води до піддону для випаровування.
<b>Температура всередині приладу надто низька.</b>	Неправильно встановлено регулятор температури.	Встановіть вищу температуру.

Проблема	Можлива причина	Спосіб усунення
<b>Температура всередині приладу надто висока.</b>	У приладі одночасно зберігається надто багато продуктів.	Зменште кількість продуктів, що зберігаються.
<b>Температура в холодильнику надто висока.</b>	Всередині приладу не відбувається циркуляція холодного повітря.	Подбайте про те, щоб повітря могло вільно циркулювати всередині приладу.
<b>Температура в морозильнику надто висока.</b>	Продукти розташовані надто близько один до одного.	Зберігайте продукти так, щоб холодне повітря могло циркулювати.
<b>Утворюється надто багато інею.</b>	Продукти не упаковано належним чином.	Правильно упакуйте продукти.
	Дверцята не зачинені належним чином.	Див. розділ «Зачинення дверцят».
<b>На дисплеї температури відображається верхній або нижній квадрант.</b>	Під час вимірювання температури виникла помилка	Зателефонуйте у сервісний центр (система охолодження продовжить зберігати продукти охолодженими, однак регулювання температури буде неможливим).
<b>DEMO відображається на дисплеї.</b>	Прилад працює в демонстраційному режимі (DEMO).	Натисніть і утримуйте кнопку Mode протягом близько 10 секунд, доки не пролунає тривалий звуковий сигнал, а дисплей на короткий час не вимкнеться: прилад почне працювати у звичайному режимі.

## ЗАМІНА ЛАМПОЧКИ

Прилад оснащений довговічною світлодіодною лампочкою.

Замінювати освітлювальний пристрій дозволяється тільки фахівцям сервісного центру. Звертайтеся до сервісного центру.

## ЗАКРИВАННЯ ДВЕРЦЯТ

1. Прочистіть прокладки дверцят.
2. У разі потреби відрегулюйте дверцята. Див. розділ «Установка».
3. У разі потреби замініть пошкоджені ущільнювачі на дверцятах. Зверніться у сервісний центр.

## РОЗТАШУВАННЯ



### Попередження!

Якщо ви утилізуєте старий прилад, який має замок або засувку на дверцятах, необхідно подбати про те, щоб вивести їх з ладу, аби діти не могли замкнутися всередині.



Після встановлення приладу доступ до розетки має залишатися вільним.

Встановіть прилад у місці, де температура навколишнього середовища відповідає кліматичному класу, вказаному на таблиці з технічними даними приладу:

Кліматичний клас	Температура навколишнього середовища
SN	від +10°C до +32°C
N	від +16°C до +32°C
ST	від +16°C до +38°C

Кліматичний клас	Температура навколишнього середовища
T	від +16°C до +43°C

## ПІДКЛЮЧЕННЯ ДО ЕЛЕКТРОМЕРЕЖІ

Перш ніж підключати прилад до електромережі, переконайтеся, що показники напруги і частоти, вказані на таблиці з паспортними даними, відповідають показникам мережі у вашому регіоні.

Прилад має бути заземлений. З цієї мети вилка приладу оснащена спеціальним контактом. Якщо у розетці заземлення немає, заземліть прилад окремо у відповідності до чинних нормативних вимог, проконсультувавшись із кваліфікованим електриком.

Виробник не несе відповідальності у разі недотримання цих правил техніки безпеки. Цей прилад відповідає Директивам ЄС.

## ВИМОГИ ЩОДО ВЕНТИЛЯЦІЇ

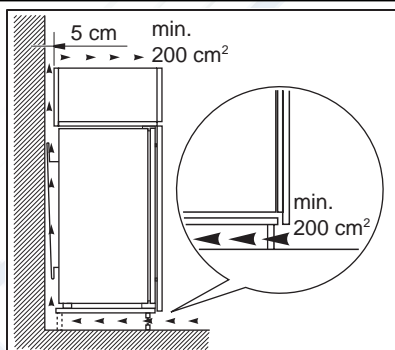

Позаду приладу має бути достатньо місця для циркуляції повітря.

Під час нормальної роботи приладу чути певні звуки (спричинені компресором або циркуляцією холодоагенту).

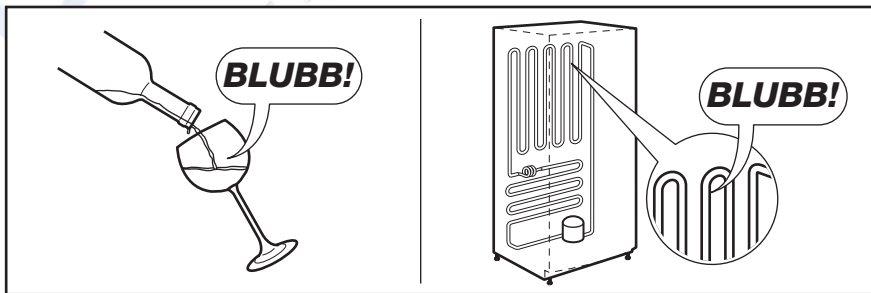
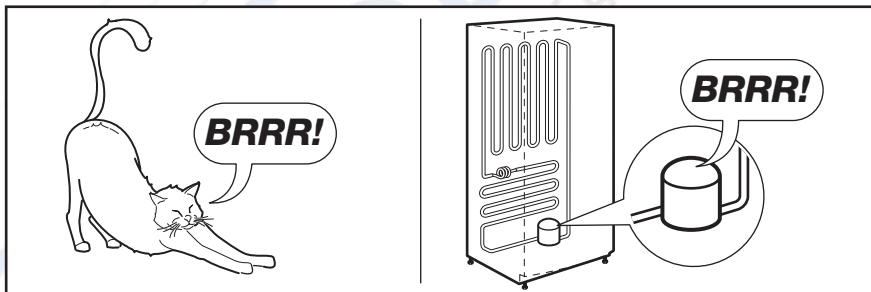
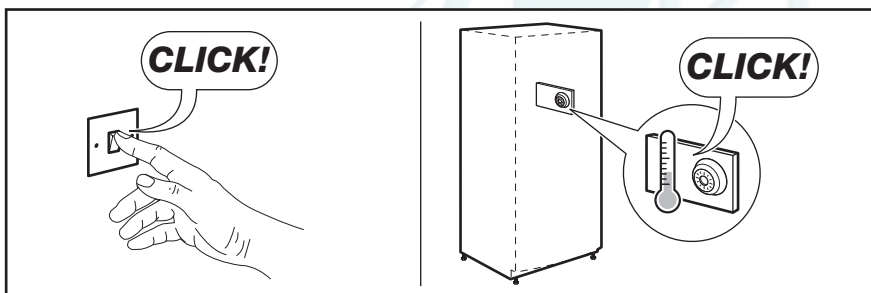
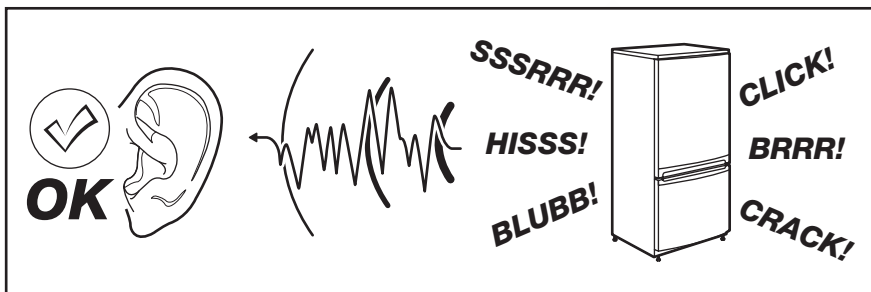

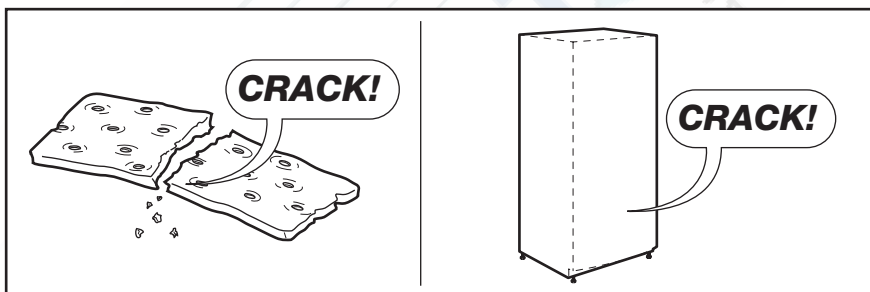
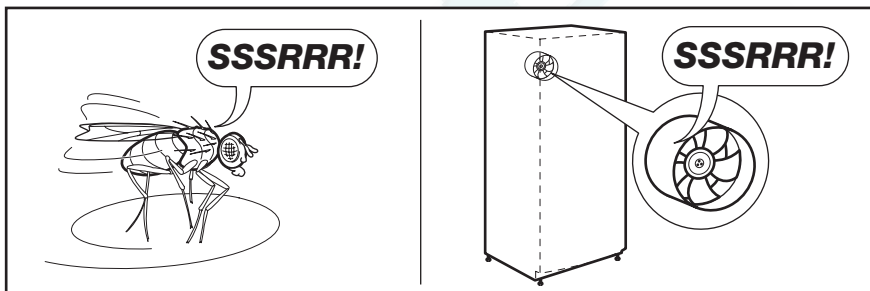
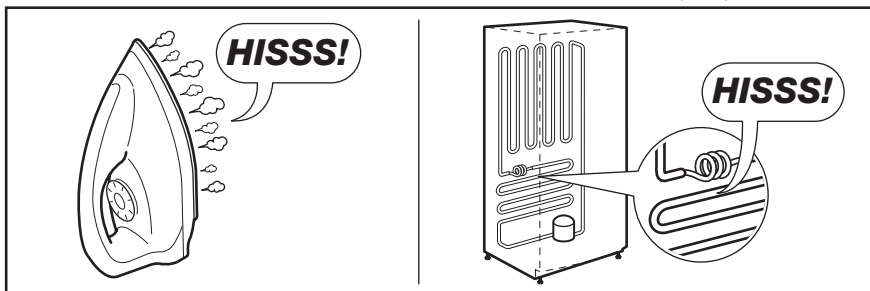

## ТЕХНІЧНІ ДАНІ

Розміри ніші		
	Висота	1780 мм
	Ширина	560 мм
	Глибина	550 мм
Час виходу в робочий режим		24 год.
Напруга		230-240 В
Частота		50 Гц

Технічна інформація міститься на табличці, розташованій на внутрішньому лівому боці приладу, та на ярлику енергоспоживання.

## ОХОРОНА ДОВКІЛЛЯ

Здавайте на повторну переробку матеріали, позначені відповідним символом .

Викидайте упаковку у відповідні контейнери для вторинної сировини.

Допоможіть захистити навколишнє середовище та здоров'я інших людей і забезпечити вторинну переробку електричних

і електронних приладів. Не викидайте прилади, позначені відповідним символом , разом з іншим домашнім сміттям. Поверніть продукт до заводу із вторинної переробки у вашій місцевості або зверніться до місцевих муніципальних органів влади.

**РемБитТех**  
Ремонт и установка бытовой техники



